

Handy Recorder

H1n

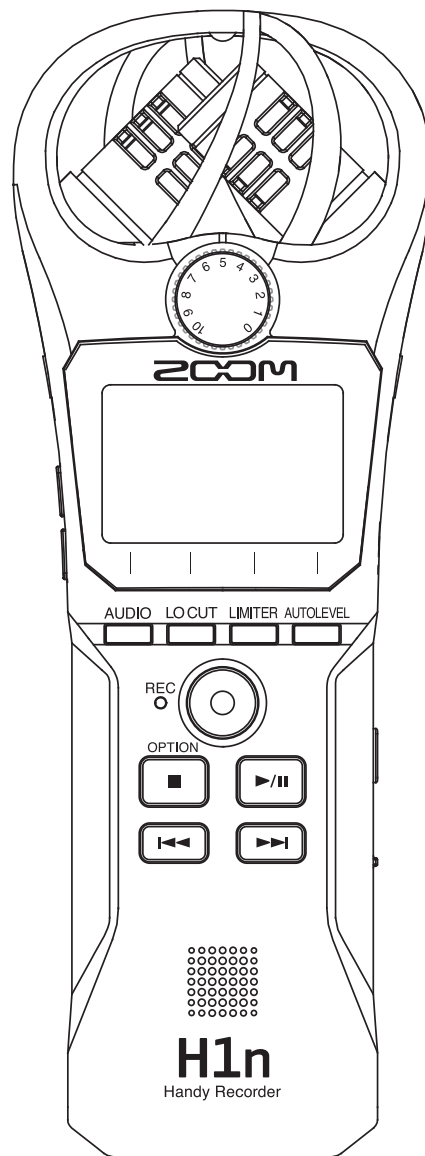

Mode d'emploi

Vous devez lire les Précautions de sécurité et d'emploi avant toute utilisation.

© 2018 ZOOM CORPORATION

La copie et la reproduction partielles ou totales de ce document sans permission sont interdites.

Précautions de sécurité et d'emploi

Dans ce mode d'emploi, des symboles servent à mettre en évidence des avertissements et précautions que vous devez lire pour éviter les accidents. La signification de ces symboles est la suivante :

 Risque de blessures sérieuses voire mortelles.	 Risque de blessures corporelles ou de dommages pour l'équipement.
---	---

Autres symboles utilisés

 Une action obligatoire	 Une action interdite
---	--

 **DANGER**

■ Fonctionnement sur piles

- ⓘ Utilisez 2 piles AAA du commerce (piles alcalines, batteries NiMH ou piles au lithium).
- ⓘ Lisez attentivement les avertissements sur les piles avant l'utilisation.
- ⓘ Gardez toujours les compartiments des piles et de la carte SD fermés pendant l'utilisation.

■ Modifications

- ⊘ N'ouvrez pas le boîtier et ne modifiez pas le produit.

 **ATTENTION**

■ Manipulation du produit

- ⓘ Ne laissez pas tomber l'unité, ne la heurtez pas et ne lui appliquez aucune force excessive.
- ⓘ Veillez à ne pas y laisser entrer d'objets étrangers ni de liquide.

■ Manipulation des piles

- ⓘ Installez les piles en respectant les orientations +/- correctes.
- ⓘ Utilisez les piles indiquées.
Ne panachez pas des piles neuves et des piles anciennes. Ne panachez pas des piles de types ou marques différents.
- ⓘ Retirez les piles si l'unité doit rester inutilisée pendant une longue période.
En cas de fuite, essuyez soigneusement le boîtier et les bornes des piles pour retirer le liquide s'étant échappé.

■ Environnement de fonctionnement

- ⊘ Ne pas utiliser en cas de températures extrêmes, hautes ou basses.
- ⊘ Ne pas utiliser près de chauffages, de poêles et autres sources de chaleur.
- ⊘ Ne pas utiliser en cas de très forte humidité ou de risque d'éclaboussures.
- ⊘ Ne pas utiliser dans des lieux soumis à de fréquentes vibrations.
- ⊘ Ne pas utiliser dans des lieux où il y a beaucoup de poussière ou de sable.

■ Volume

- ⊘ Ne pas utiliser longtemps à fort volume.

■ Interférences avec d'autres appareils électriques

Pour des raisons de sécurité, le **H1n** a été conçu afin de minimiser son émission d'ondes électromagnétiques et de supprimer les interférences d'ondes électromagnétiques externes. Toutefois, un équipement très enclin aux interférences ou émettant de puissantes ondes électromagnétiques peut entraîner des interférences s'il est placé à proximité. Si cela se produit, éloignez le **H1n** de l'autre appareil.

Avec tout type d'appareil électronique à commande numérique, y compris le **H1n**, les interférences électromagnétiques peuvent entraîner un mauvais fonctionnement, altérer voire détruire les données et causer d'autres problèmes inattendus. Prenez toujours toutes vos précautions.

■ Nettoyage

Utilisez un chiffon sec et doux pour nettoyer l'extérieur de l'unité si elle est sale. Si nécessaire, utilisez un chiffon humidifié bien essoré pour la nettoyer.

N'utilisez jamais de nettoyeurs abrasifs, de cires ou de solvants, tels qu'alcool, benzène et diluant pour peinture.

■ Panne et mauvais fonctionnement

Si l'unité est en panne ou fonctionne mal, débranchez immédiatement l'adaptateur secteur, coupez l'alimentation et débranchez les autres câbles. Contactez le magasin dans lequel vous avez acheté l'unité ou le SAV ZOOM avec les informations suivantes : modèle, numéro de série du produit et symptômes spécifiques de la panne ou du mauvais fonctionnement, ainsi que vos nom, adresse et numéro de téléphone.

■ Copyrights

- Windows® est une marque commerciale ou déposée de Microsoft® Corporation.
- Mac OS est une marque commerciale ou déposée d'Apple Inc.
- iOS est une marque commerciale ou déposée de Cisco Systems, Inc. (USA).
- Le logo microSDHC est une marque commerciale.
- Les autres noms de produit, marques déposées et noms de société mentionnés dans ce document sont la propriété de leurs détenteurs respectifs.

Note : toutes les marques commerciales et déposées citées dans ce document n'ont qu'un but indicatif et ne sont pas destinées à enfreindre les droits de leurs détenteurs respectifs.

L'enregistrement de sources soumises à droits d'auteur dont des CD, disques, bandes, prestations live, œuvres vidéo et diffusions sans la permission du détenteur des droits dans tout autre but qu'un usage personnel est interdit par la loi.

Zoom Corporation n'assumera aucune responsabilité quant aux infractions à la loi sur les droits d'auteur.

Pour les pays de l'UE



Déclaration de conformité

Introduction

Merci beaucoup d'avoir choisi un **H1n** Handy Recorder ZOOM (que nous appellerons à partir de maintenant « **H1n** »).

Le **H1n** a les caractéristiques suivantes.

Micro XY à 90°

Le micro XY à 90° capture des images tridimensionnelles du son.

Ce micro stéréo utilise une paire assortie qui peut accepter une pression acoustique maximale de 120 dB SPL, ce qui lui permet d'enregistrer clairement et sans distorsion, même les répétitions de groupe et les spectacles en club.

Interface simple

Le niveau d'entrée se règle simplement en tournant une molette et les paramètres d'enregistrement peuvent être changés sans procédures compliquées.

Après une première utilisation, l'interface utilisateur simple permet de faire les réglages sans difficulté.

Affichage d'une grande lisibilité et en langue locale

L'écran à matrice de points permet de changer l'interface en fonction des besoins.

De plus, les paramètres, messages et autres informations peuvent être affichés dans la langue choisie grâce aux possibilités de cet affichage.

Interface audio USB utilisant un transfert asynchrone

Le système de transfert asynchrone utilisé n'est pas affecté par la gigue de l'ordinateur, ce qui permet une reproduction fidèle du son d'origine.

Fonctions d'enregistrement supplémentaires tirées d'autres modèles

Ces fonctions comprennent l'enregistrement automatique qui contrôle le niveau d'entrée pour déterminer quand commencer, le pré-enregistrement pour éviter de manquer les débuts, et les marqueurs sonores utiles pour synchroniser des équipements externes.

Le **H1n** possède également une nouvelle fonction retardateur pratique pour enregistrer seul.

Fonction de superposition

De nouveaux sons peuvent être enregistrés par dessus des enregistrements existants sans les détruire.

Comme un nouveau fichier est créé et que le fichier d'origine reste inchangé, vous pouvez faire des superpositions sans vous soucier d'éventuelles erreurs.

Fonctions de lecture avancées

Le réglage de vitesse, la lecture en boucle A-B, le saut de position de lecture et d'autres fonctions sont utiles pour transcrire, étudier et apprendre des œuvres musicales. Cet enregistreur sert même après l'enregistrement.

Sommaire

Précautions de sécurité et d'emploi	1	Réglage de divers paramètres	48
Introduction	3	Ouverture de l'écran SETTING (réglages)	48
Nomenclature des parties	5	Réglage du format de date	49
Présentation de l'affichage	8	Réglage du rétroéclairage d'écran	50
Préparations	10	Réglage du contraste de l'écran	51
Alimentation	10	Réglage du type des piles/batteries utilisées	52
Insertion de cartes microSD	12	Réglage de la fonction d'extinction automatique	53
Mise sous/hors tension	13	Valeur affichée par le compteur	54
Réglage de la langue d'affichage	14	Réglage du mode d'appellation des fichiers	55
Réglage de la date et de l'heure	15	Autres fonctions	56
Éviter les mauvaises manipulations	17	Formatage des cartes microSD	56
Enregistrement	18	Test des performances d'une carte microSD	58
Réglage des niveaux d'entrée	18	Vérification des versions	62
Sélection du format d'enregistrement	20	Restauration des réglages par défaut	63
Réduction du bruit	21	Mise à jour du firmware	64
Réglage du limiteur	22	Ajout de langues d'affichage	66
Enregistrement	23	Guide de dépannage	68
Utilisation de fonctions d'enregistrement supplémentaires	24	Caractéristiques techniques	69
Réglage du niveau des appareils connectés (tonalités de test)	28		
Superposition (Overdubbing)	29		
Écoute de contrôle d'enregistrement	30		
Emploi de micros externes	31		
Lecture	32		
Lecture des enregistrements	32		
Réglage du volume	33		
Utilisation de la lecture en boucle (répétition)	34		
Suppression de marqueurs	35		
Vérification d'informations sur le fichier	36		
Utilisation de fonctions de lecture supplémentaires	37		
Travail avec des fichiers	42		
Suppression de fichiers	42		
Emploi des fonctions USB	43		
Connexion avec d'autres appareils	43		
Emploi comme lecteur de carte	44		
Emploi comme interface audio	45		

Nomenclature des parties

■ Avant

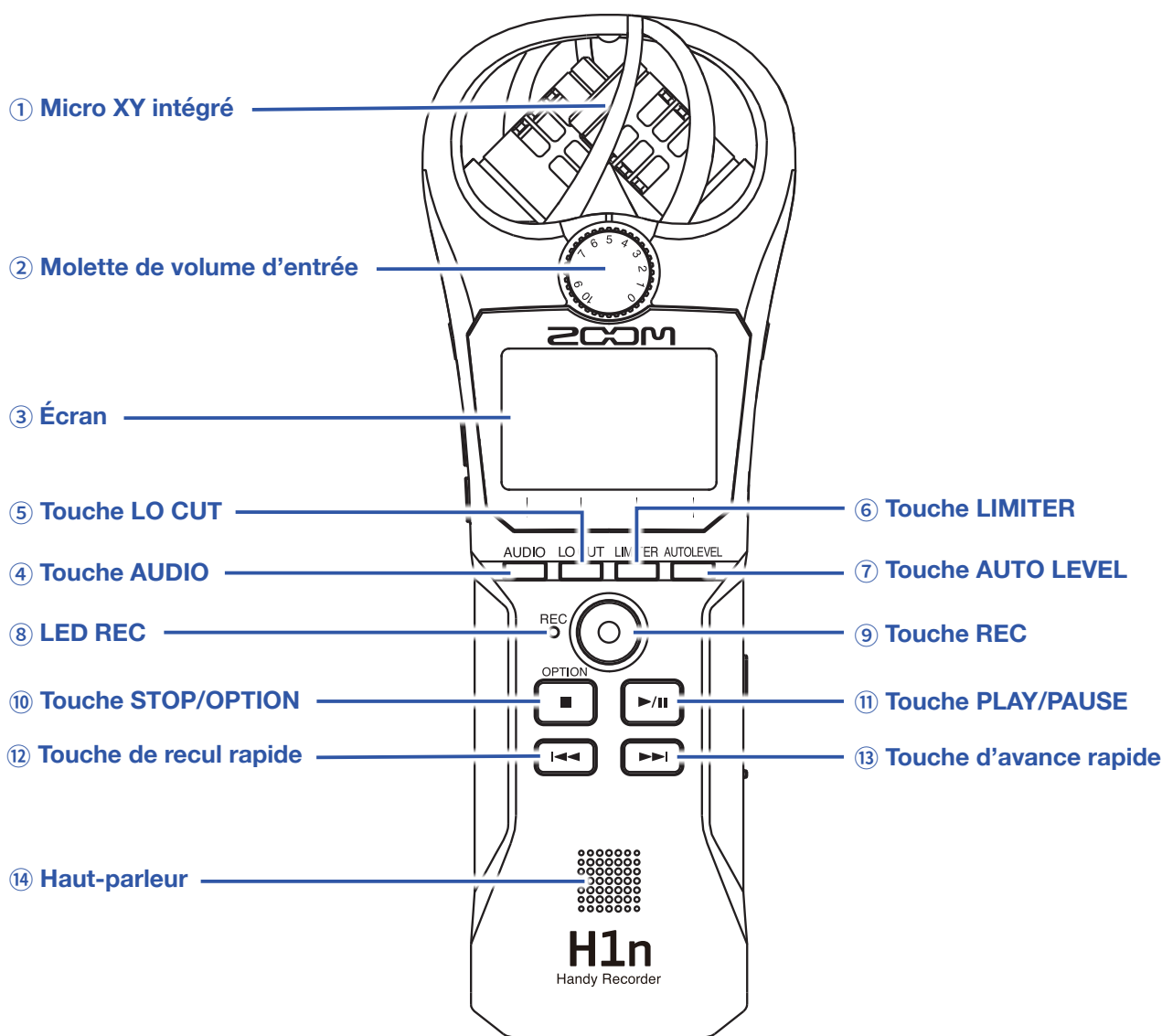

① Microphone XY intégré

Il possède deux micros directionnels croisés. Ce double micro peut enregistrer un son tridimensionnel d'une profondeur et d'une largeur naturelles.

② Molette de volume d'entrée

Sert à régler le niveau d'entrée.

③ Écran

Affiche divers types information.

④ Touche AUDIO

Sert à déclencher la première fonction à partir de la gauche en bas de l'écran.

⑤ Touche LO CUT (coupe-bas)

Sert à déclencher la deuxième fonction à partir de la gauche en bas de l'écran.

⑥ **Touche LIMITER (limiteur)**

Sert à déclencher la troisième fonction à partir de la gauche en bas de l'écran.

⑦ **Touche AUTO LEVEL (niveau automatique)**

Sert à déclencher la quatrième fonction à partir de la gauche en bas de l'écran.

⑧ **LED REC (enregistrement)**

S'allume pendant l'enregistrement. Elle clignote rapidement quand le niveau du son entrant est élevé.

⑨ **Touche REC (enregistrement)**

Sert à lancer l'enregistrement.

⑩ **Touche STOP/OPTION**

Sert à arrêter la lecture de fichier et à afficher diverses fonctions.

⑪ **Touche PLAY/PAUSE**

Sert à lancer et mettre en pause la lecture de fichiers enregistrés.

⑫ **Touche de recul rapide**

Sert à sauter à un fichier précédent et à rechercher une position de lecture en arrière.

⑬ **Touche d'avance rapide**

Sert à sauter à un fichier suivant et à rechercher une position de lecture en avant.

⑭ **Haut-parleur**

Durant la lecture de fichier, le son est produit ici.

■ Côtés gauche et droit

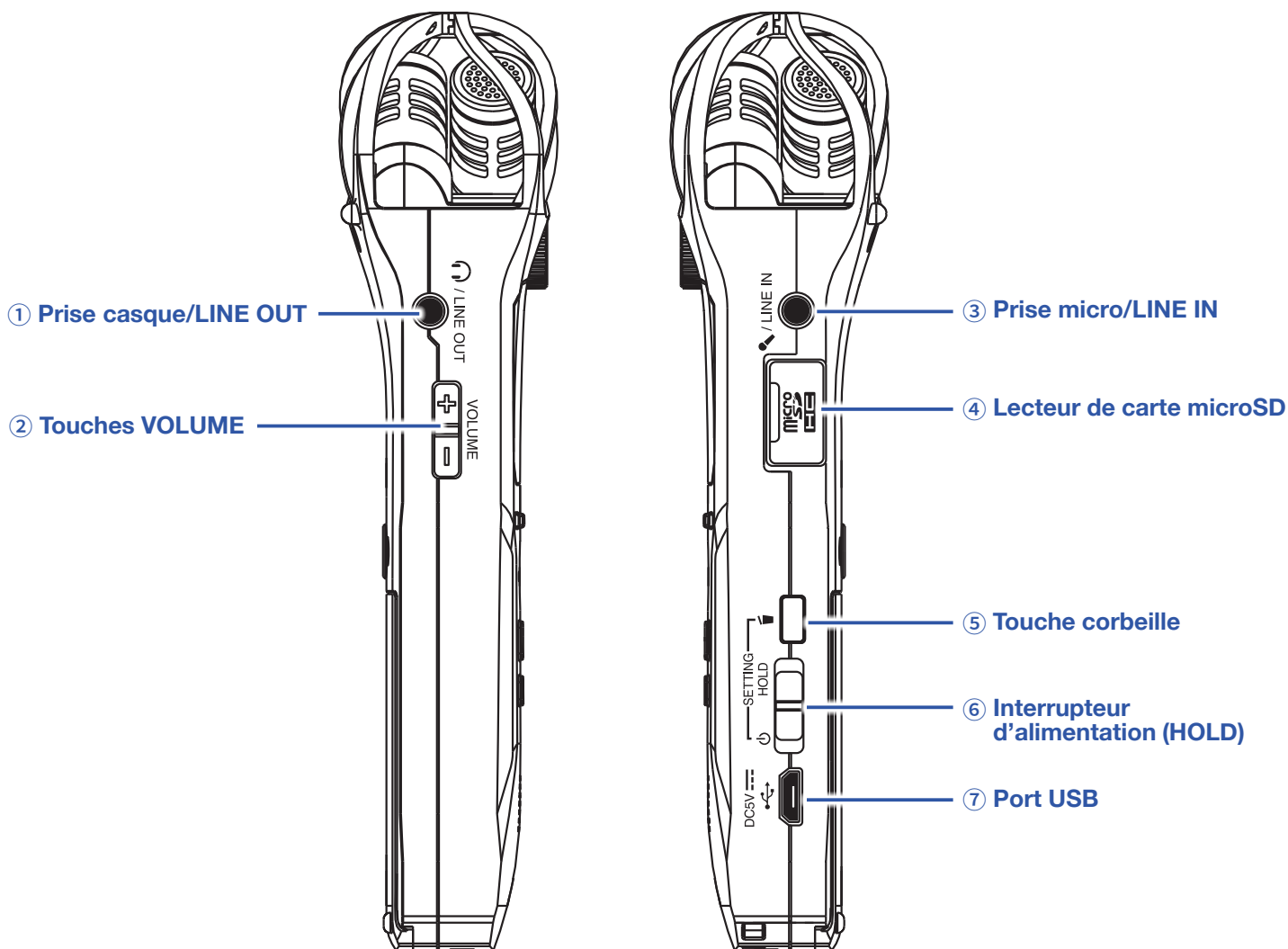

① Prise casque/LINE OUT

Cette prise peut fournir le son à un casque ou à un appareil connecté.

② Touches VOLUME

Servent à régler le volume.

③ Prise micro/LINE IN

Il est possible d'utiliser un micro connecté ici pour enregistrer. Les micros nécessitant une alimentation par la prise peuvent être employés avec celle-ci.

④ Lecteur de carte microSD

Insérez ici une carte microSD.

⑤ Touche corbeille

Sert à supprimer des fichiers enregistrés.

⑥ Interrupteur d'alimentation (HOLD)

Sert à mettre sous/hors tension et à désactiver les touches.

⑦ Port USB

Connectez ce port à un ordinateur ou appareil iOS pour utiliser le **H1n** comme interface audio ou lecteur de carte.

Présentation de l'affichage

Écran d'enregistrement

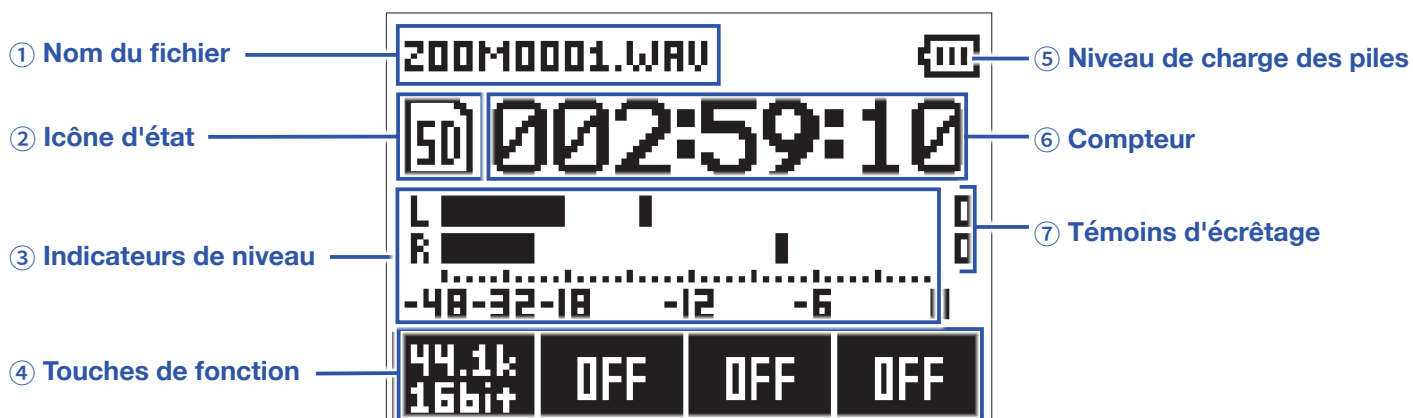

① Nom du fichier

Affiche le nom du fichier enregistré.

② Icône d'état

Affiche l'état actuel de l'enregistrement.

🔒 Armé ● Enregistrement ⏸ Pause ▶ Superposition (→ [« Superposition \(Overdubbing\) »](#))

③ Indicateurs de niveau

Affichent les niveaux d'entrée actuels.

④ Touches de fonction

Ici sont affichées les fonctions qui peuvent être réglées dans l'écran d'enregistrement.

De gauche à droite, elles correspondent aux touches AUDIO, LOCUT, LIMITER et AUTOLEVEL.

Pour changer le réglage, pressez à nouveau la même touche pendant que le paramètre s'affiche en grand.

⑤ Niveau de charge des piles

Affiche le niveau de charge des piles. S'il est insuffisant, remplacez les piles (→ [« Au moyen de piles »](#)) ou branchez un adaptateur secteur (→ [« Au moyen d'un adaptateur secteur »](#)).

⑥ Compteur

Affiche soit le temps d'enregistrement écoulé, soit le temps d'enregistrement encore possible (→ [« Valeur affichée par le compteur »](#)).

⑦ Témoins d'écrêtage

Ces témoins s'allument quand des sons trop forts sont reçus. Si les témoins d'écrêtage s'allument, réglez le niveau d'entrée (→ [« Réglage des niveaux d'entrée »](#)) ou activez le limiteur (→ [« Réglage du limiteur »](#)).

Écran de lecture

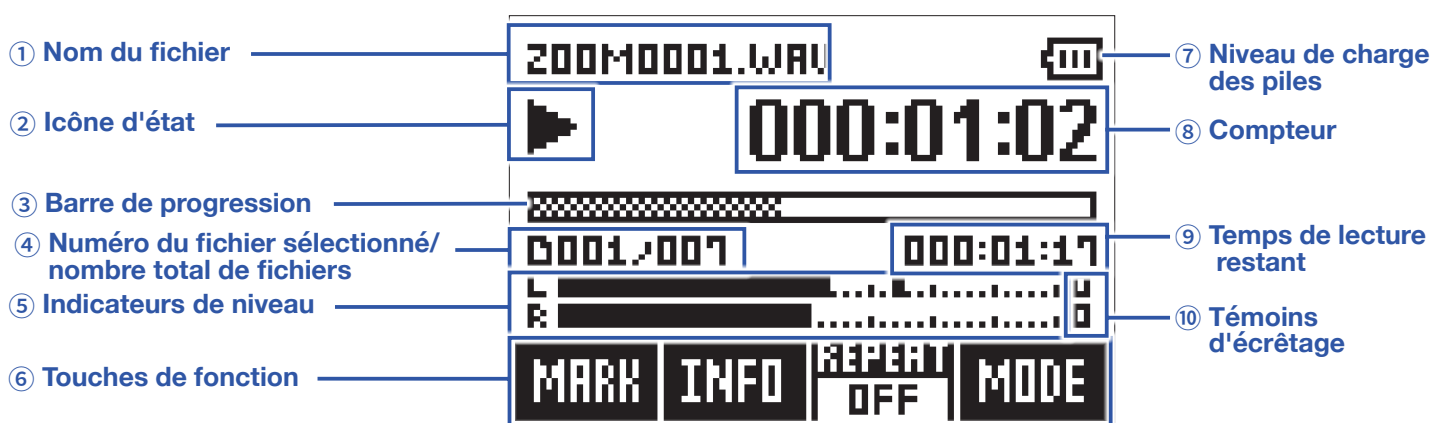

① Nom du fichier

Affiche le nom du fichier lu.

② Icône d'état

Affiche l'état actuel de la lecture.

▶ Lecture || Pause ◀ Recherche en arrière ▶ Recherche en avant
⏮ Saut au fichier/marqueur précédent ⏭ Saut au fichier/marqueur suivant

③ Barre de progression

Affiche la position actuelle de la tête de lecture.

④ Numéro du fichier sélectionné/nombre total de fichiers

⑤ Indicateurs de niveau

Affichent le niveau du son lu.

⑥ Touches de fonction

Ici sont affichées les fonctions qui peuvent être réglées dans l'écran de lecture.

De gauche à droite, elles correspondent aux touches AUDIO, LO CUT, LIMITER et AUTOLEVEL.

Pour changer le réglage, pressez à nouveau la même touche pendant que le paramètre s'affiche en grand.

⑦ Niveau de charge des piles

Affiche le niveau de charge des piles. S'il est insuffisant, remplacez les piles (→ « [Au moyen de piles](#) ») ou branchez un adaptateur secteur (→ « [Au moyen d'un adaptateur secteur](#) »).

⑧ Compteur

Affiche le temps de lecture écoulé depuis le début du fichier.

⑨ Temps de lecture restant

Affiche le temps de lecture restant dans le fichier actuellement lu.

⑩ Témoins d'écrtage

Ces témoins s'allument quand les niveaux de sortie sont trop élevés.

Préparations

Alimentation

Au moyen de piles

1. Coupez l'alimentation puis retirez le capot des piles.

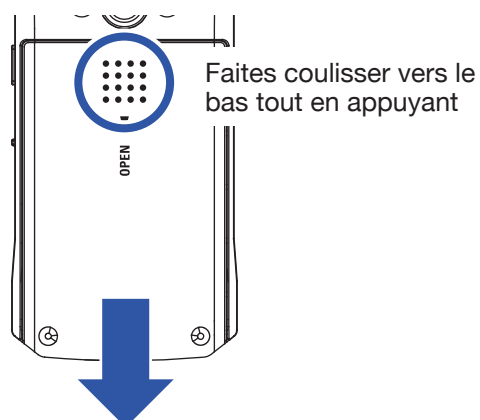

2. Installez les piles.

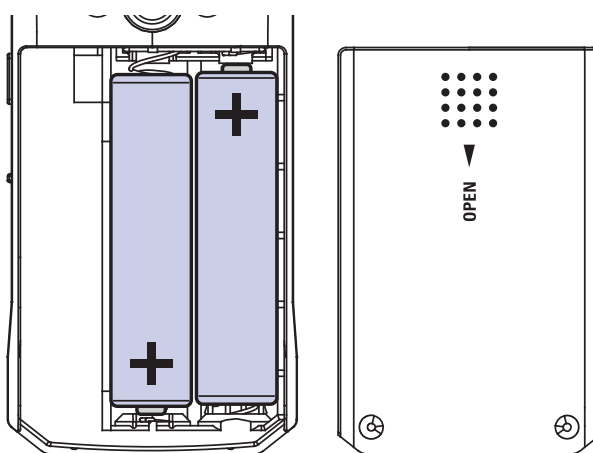

3. Refermez le compartiment des piles.

NOTE

- N'utilisez qu'un seul type de piles (alcalines, NiMH ou lithium) à la fois.
- Si le témoin de charge se vide, coupez immédiatement l'alimentation et installez de nouvelles piles.
- Après avoir installé les piles, indiquez bien le type des piles utilisées (→ « [Réglage du type des piles/batteries utilisées.](#) »).

Au moyen d'un adaptateur secteur

1. Branchez le câble d'un adaptateur secteur AD-17 au port USB.

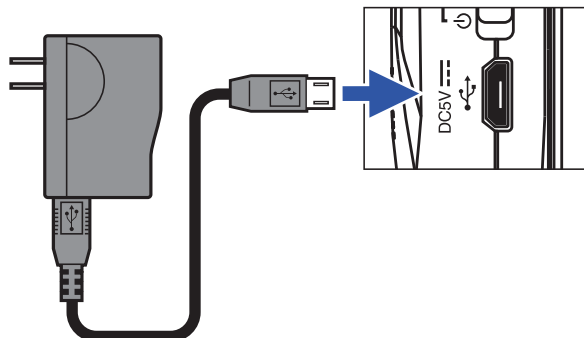

2. Branchez l'adaptateur secteur à une prise de courant.

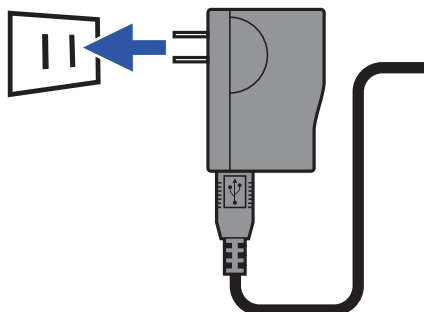

Insertion de cartes microSD

1. Éteignez l'unité puis ouvrez le capot du lecteur de carte microSD.

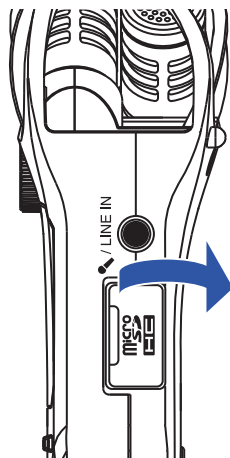

2. Insérez la carte microSD dans le lecteur.

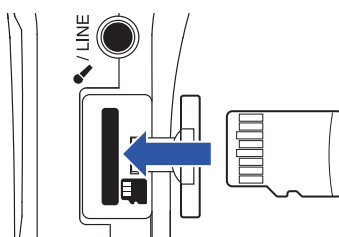

Pour retirer une carte microSD, poussez-la plus dans la fente afin de la débloquer puis tirez-la en dehors.

3. Fermez le capot du lecteur de carte microSD.

NOTE

- Assurez-vous toujours que l'alimentation est coupée quand vous insérez ou retirez une carte microSD. Insérer ou retirer une carte avec l'appareil sous tension peut entraîner la perte de données.
- Quand vous insérez une carte microSD, veillez à insérer la bonne extrémité avec la face supérieure vers le haut comme représenté.
- L'enregistrement et la lecture ne sont pas possibles s'il n'y a pas de carte microSD chargée dans le **H1n**.
- Pour formater une carte microSD, voir « [Formatage des cartes microSD](#) ».

Mise sous/hors tension

Mise sous tension

1. Faites glisser  vers .

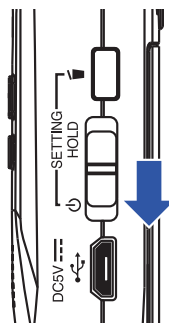

Cela met l'unité sous tension et ouvre l'écran d'enregistrement.

NOTE

- À la première mise sous tension après l'achat, vous devez choisir la langue d'affichage (→ « [Réglage de la langue d'affichage](#) ») et régler la date et l'heure (→ « [Réglage de la date et de l'heure](#) »).
- Si « No SD Card! » (pas de carte SD) s'affiche, vérifiez qu'une carte microSD est correctement insérée.
- Si « Invalid Card! » (carte non valable) s'affiche, c'est que la carte n'est pas correctement formatée. Formatez la carte microSD (→ « [Formatage des cartes microSD](#) ») ou utilisez une autre carte microSD (→ « [Insertion de cartes microSD](#) »).

Mise hors tension

1. Faites glisser  vers .

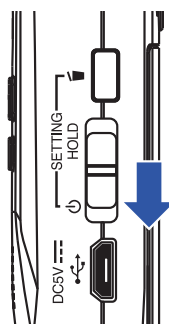

NOTE

Maintenez le commutateur dans cette position jusqu'à ce qu'apparaisse « Goodbye See You! » (Au revoir, à bientôt !).



Réglage de la langue d'affichage

Choisissez la langue utilisée pour l'affichage.

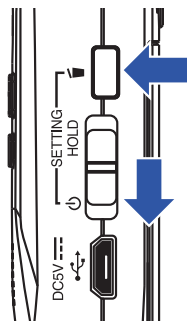

1. Tout en pressant , mettez sous tension.



Cela ouvre l'écran SETTING (réglages).

2. Avec  et , sélectionnez « Language » (langue) et pressez .



3. Pressez  ou  pour sélectionner la langue d'affichage et pressez .



Cela termine le choix de la langue.

À SAVOIR

À la première mise sous tension après l'achat, cet écran s'ouvre automatiquement.

Réglage de la date et de l'heure

Réglez la date et l'heure pour que l'enregistreur puisse ajouter ces informations aux fichiers d'enregistrement.

1. Tout en pressant , mettez sous tension.

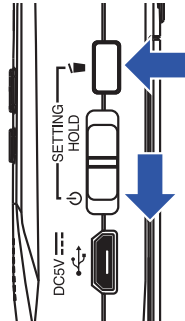

Cela ouvre l'écran SETTING (réglages).

2. Avec  et , sélectionnez « Date/Time » (date/heure) et pressez .

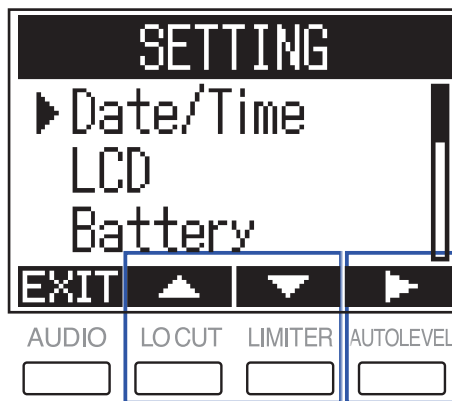

3. Avec  et , sélectionnez « Set Date/Time » (régler la date/l'heure) et pressez .

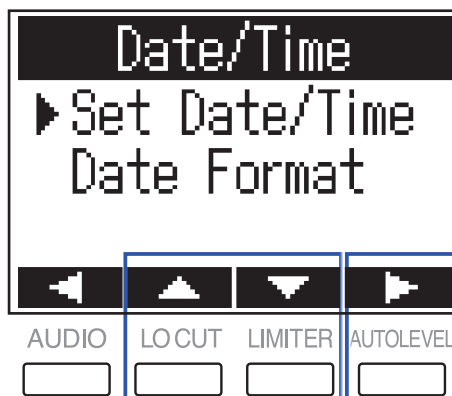

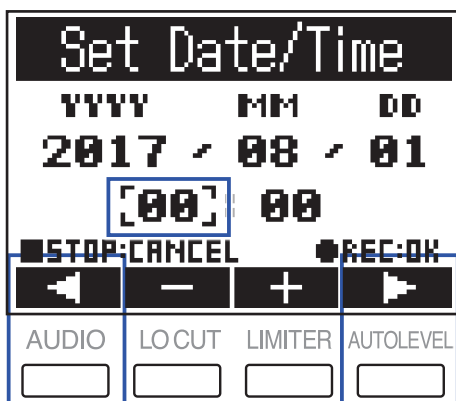

4. Avec  et , and déplacez le curseur.



À SAVOIR

À la première mise sous tension après l'achat, cet écran s'ouvre automatiquement après celui du choix de la langue d'affichage.

5. Avec  et , changez la valeur sélectionnée par le curseur.

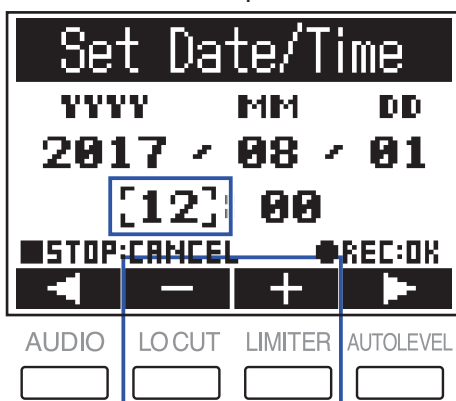

6. Pressez .

Cela termine le réglage de la date et de l'heure.

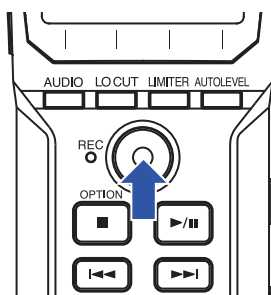

Éviter les mauvaises manipulations

Une mauvaise manipulation durant l'enregistrement peut être évitée au moyen de la fonction HOLD qui désactive les touches du **H1n**.

Activation de la fonction HOLD

1. Faites glisser  sur HOLD.

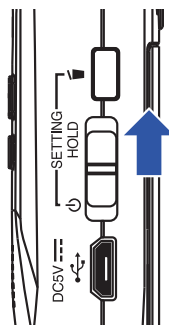

Désactivation de la fonction HOLD

1. Ramenez  en position médiane.

Enregistrement

Réglage des niveaux d'entrée

Réglage manuel des niveaux

1. Tournez la molette de volume d'entrée.

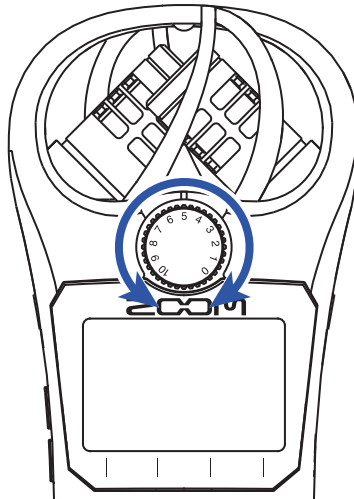

À SAVOIR

- Réglez-la pour que le niveau crête reste aux alentours de -12 dB.
- En cas de distorsion du son malgré la baisse du niveau d'entrée, essayez de changer la position des micros et de régler le niveau de sortie des appareils connectés.
- Pour couper le bruit du vent et d'autres sources durant l'enregistrement, voir « [Réduction du bruit](#) ».
- Pour empêcher l'écêtage du signal entrant, voir « [Réglage du limiteur](#) ».

NOTE

Si la LED REC clignote, le son risque de souffrir de distorsion, aussi baissez le niveau d'entrée.

Utilisation du réglage automatique de niveau

Cette fonction règle automatiquement le niveau d'entrée en fonction du signal entrant.

1. Pressez ^{AUTOLEVEL} pour sélectionner ON.

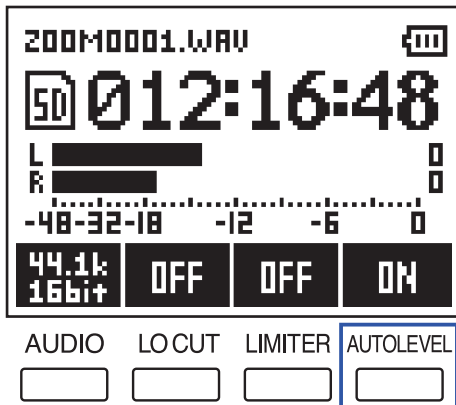

NOTE

Lorsque le réglage de niveau automatique est activé (ON), la molette de volume d'entrée n'a plus d'effet.

Sélection du format d'enregistrement

Le format d'enregistrement peut être choisi en fonction de la qualité audio et de la taille de fichier recherchées.

1. Pressez AUDIO pour sélectionner le format d'enregistrement.

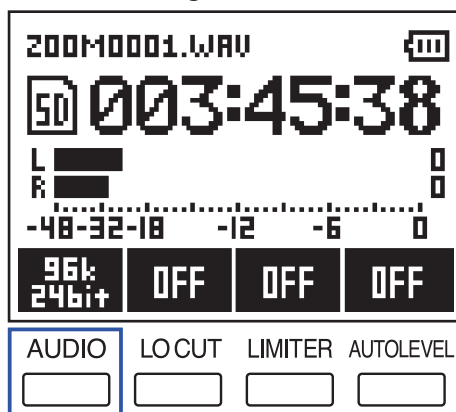

L'écran affiche le format d'enregistrement sélectionné et le temps d'enregistrement encore possible avec ce format.

Les formats d'enregistrement suivants peuvent être choisis.

Réglage	Format d'enregistrement	Qualité audio	Taille du fichier
96k 24bit	WAV 96 kHz/24 bits	Haute ↑	Grande ↑
48k 24bit	WAV 48 kHz/24 bits		
48k 16bit	WAV 48 kHz/16 bits		
44.1k 16bit	WAV 44,1 kHz/16 bits		
MP3 320k	MP3 320 kbit/s	Basse ↓	Petite ↓
MP3 256k	MP3 256 kbit/s		
MP3 192k	MP3 192 kbit/s		
MP3 128k	MP3 128 kbit/s		
MP3 48k	MP3 48 kbit/s		

NOTE

- Il est préférable d'enregistrer au format WAV quand la qualité audio est importante.
- Comme le format MP3 utilise une compression, cela réduit la qualité audio mais également la taille du fichier. C'est pratique lorsque vous devez sauvegarder un grand nombre d'enregistrements tout en consommant moins d'espace sur la carte microSD, par exemple.

Réduction du bruit

Cette fonction peut réduire le bruit de basse fréquence, dont celui du vent et des plosives vocales.

1. Pressez ^{LOCUT} pour régler la fréquence de coupure.

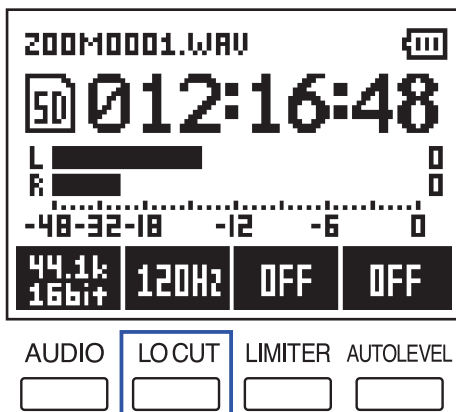

À SAVOIR

Sélectionnez OFF, 80 Hz, 120 Hz ou 160 Hz pour la fréquence.

Réglage du limiteur

Le limiteur peut empêcher la distorsion en maîtrisant les signaux d'entrée dont le niveau est excessivement élevé.

1. Pressez ^{LIMITER} pour sélectionner ON.

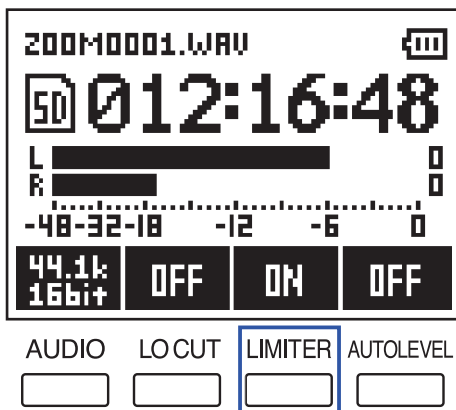

NOTE



Quand la sensibilité d'entrée est élevée (molette de volume d'entrée réglée en position haute), le bruit sera d'autant plus notable que le niveau du signal sera faible.

Enregistrement

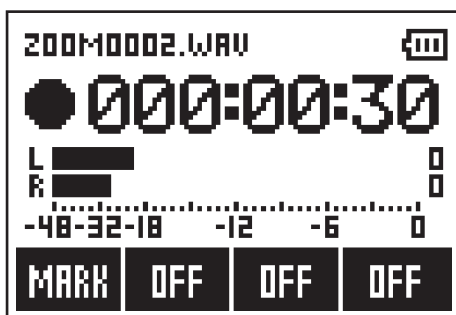
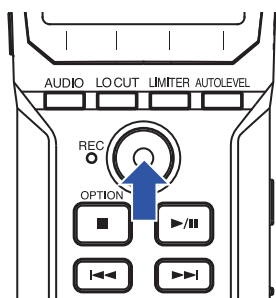

1. Pressez .



Les opérations suivantes sont possibles durant l'enregistrement.

Pause/reprise	Pressez 
Ajout d'un marqueur	Pressez 

NOTE

- Les marqueurs servent de points de repère. Durant la lecture, pressez  ou  pour sauter à la position d'un marqueur.
- Quand on met l'enregistrement en pause, un marqueur est automatiquement ajouté à cet endroit.
- Un maximum de 99 marqueurs peuvent être ajoutés à chaque enregistrement.
- Si la taille du fichier dépasse 2 Go durant l'enregistrement, un nouveau fichier est automatiquement créé mais l'enregistrement se poursuit sans pause.

2. Pressez .

Cela termine l'enregistrement.

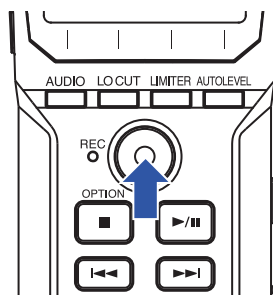

Utilisation de fonctions d'enregistrement supplémentaires

Lorsque l'écran d'enregistrement est ouvert, appuyez sur  pour activer l'utilisation des fonctions d'enregistrement supplémentaires.

Enregistrement automatique (AUTO REC)

L'enregistrement démarrera automatiquement quand le signal entrant dépassera le niveau seuil fixé.

1. Tout en pressant , pressez  pour régler le niveau de déclenchement de l'enregistrement.

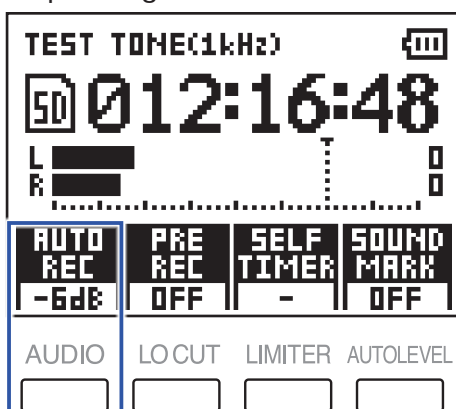

À SAVOIR

Le niveau d'entrée peut être réglé sur Off, -48 dB, -24 dB, -12 dB ou -6 dB.

2. Pressez .

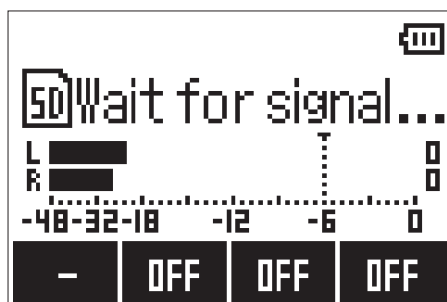

Cela armera l'enregistrement automatique.

À SAVOIR

Vous pouvez presser à nouveau  pour lancer immédiatement l'enregistrement.

3. Pressez  pour désarmer l'enregistrement ou l'arrêter.

NOTE

Cette fonction ne peut pas être utilisée en même temps que la fonction SELF TIMER (retardateur). Quand AUTO REC est activé, SELF TIMER est désactivé.

Capture du son avant le lancement de l'enregistrement (PRE REC)

Le signal reçu durant une période d'environ 2 secondes avant la pression de  peut être enregistré. C'est utile si, par exemple, un spectacle démarre soudainement.

1. En maintenant , pressez  pour l'activer (ON).

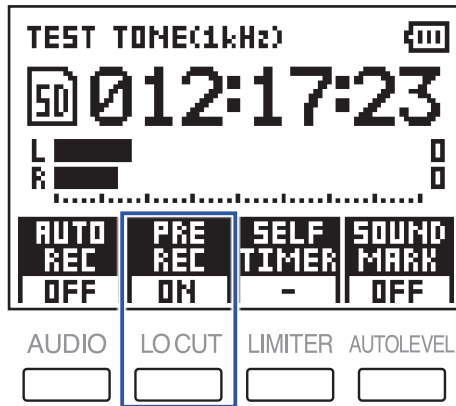

2. Pressez .

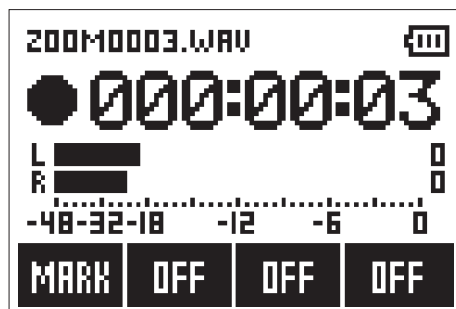

Cela lance l'enregistrement du signal entrant, y compris des 2 secondes précédentes.

NOTE

Cette fonction ne peut pas être utilisée en même temps que la fonction SELF TIMER (retardateur). Quand PRE REC est activé, SELF TIMER est désactivé.

Enregistrement avec le retardateur (SELF TIMER)

L'enregistrement démarre automatiquement une fois le temps programmé écoulé.

1. En maintenant , pressez  pour régler le retardateur.

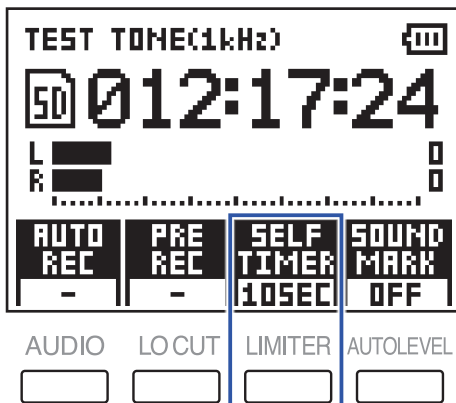

À SAVOIR

Le retardateur peut être réglé sur OFF, 3SEC, 5SEC ou 10SEC.

2. Pressez .

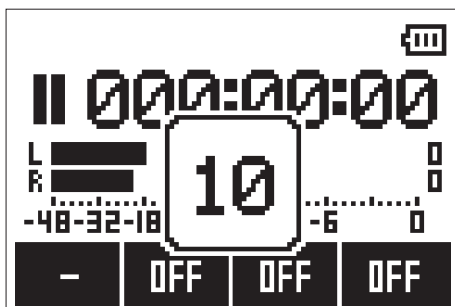

Cela lance le compte à rebours du retardateur, et la LED REC clignote.

À SAVOIR

Pendant le compte à rebours, vous pouvez presser à nouveau  pour lancer immédiatement l'enregistrement.

3. Pressez  pour désarmer l'enregistrement ou l'arrêter.

NOTE

- Cette fonction ne peut pas être utilisée en même temps que la fonction AUTO REC. Quand SELF TIMER est activé, AUTO REC est désactivé.
- Cette fonction ne peut pas être utilisée en même temps que la fonction PRE REC. Quand SELF TIMER est activé, PRE REC est désactivé.

Activation de la fonction de marqueur sonore (SOUND MARK)

Des tonalités (marqueurs sonores) peuvent être produites par la prise LINE OUT lors du démarrage et de l'arrêt de l'enregistrement. Quand on enregistre du son pour la vidéo avec le **H1n**, envoyer le signal de sortie du **H1n** à l'entrée de la caméra permet d'aligner plus facilement le son et l'image.

1. En maintenant ^{OPTION}, pressez **SOUND MARK** pour l'activer (ON).

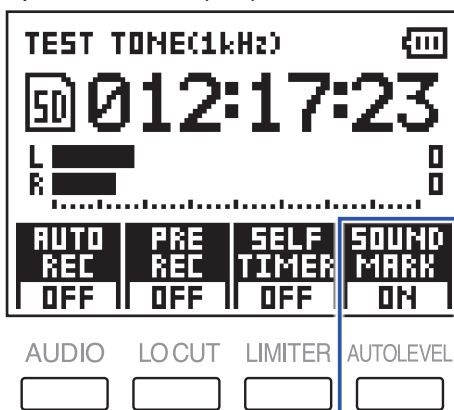

Réglage du niveau des appareils connectés (tonalités de test)

Quand le **H1n** est connecté à un appareil photo reflex numérique ou à un autre appareil externe, une tonalité de test peut être produite pour étalonner leurs niveaux de sortie.

1. Réduisez au minimum le gain d'entrée de l'autre appareil.

NOTE

Si la fonction de contrôle de gain automatique est activée sur l'autre appareil, désactivez-la.

2. Utilisez un câble audio pour connecter la prise micro externe de l'autre appareil à la prise de sortie casque/ LINE OUT du **H1n**.

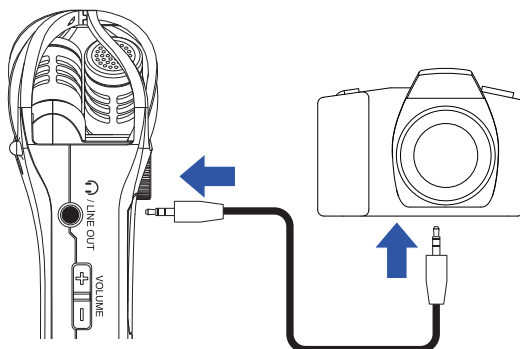

3. En maintenant , pressez .

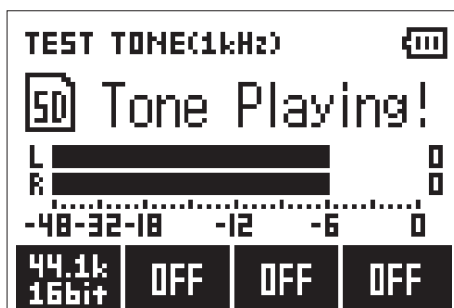
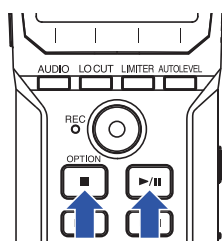

Cela produit une tonalité de test par la prise casque/LINE OUT.

NOTE

Prenez garde au volume si vous écoutez le son par exemple au casque.

À SAVOIR

La tonalité de test est une onde sinusoïdale à 1 kHz et -6 dB FS.

4. Réglez le gain d'entrée de l'autre appareil.

Tout en surveillant l'indicateur de niveau audio de l'appareil connecté, ajustez délicatement le gain d'entrée de cet appareil jusqu'à ce que le niveau du signal audio soit d'environ -6 dB.

5. Pressez .

Cela interrompt la tonalité de test.

NOTE

Voir le mode d'emploi de l'autre appareil pour des informations sur son fonctionnement.

Superposition (Overdubbing)

Vous pouvez enregistrer par-dessus un fichier qui est lu et sauvegarder le résultat comme un nouveau fichier. C'est pratique pour par exemple enregistrer une interprétation partie par partie.

1. Pressez  et  pour sélectionner un fichier.

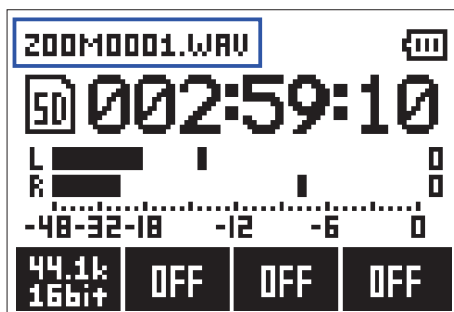
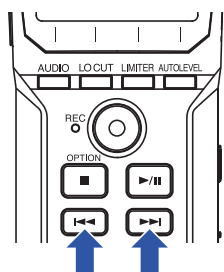

2. En maintenant , pressez .

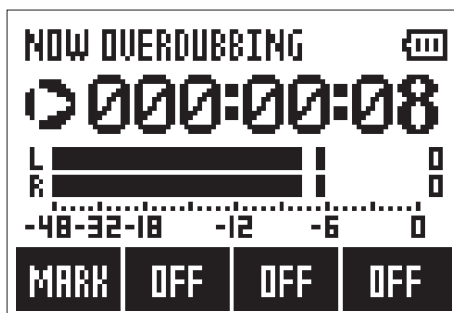
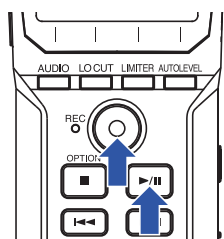

Cela lance la superposition.

3. Pressez .

Cela arrête la superposition.

NOTE

- Les fonctions AUTO REC, PRE REC, SELF TIMER et SOUND MARK seront désactivées.
- La superposition n'est pas possible si le fichier d'enregistrement est au format MP3.
- La superposition enregistrera un fichier ayant le même format que le fichier d'origine.

Écoute de contrôle d'enregistrement

Le son enregistré peut être contrôlé au casque.

1. Branchez un casque à la prise casque/LINE OUT du H1n.

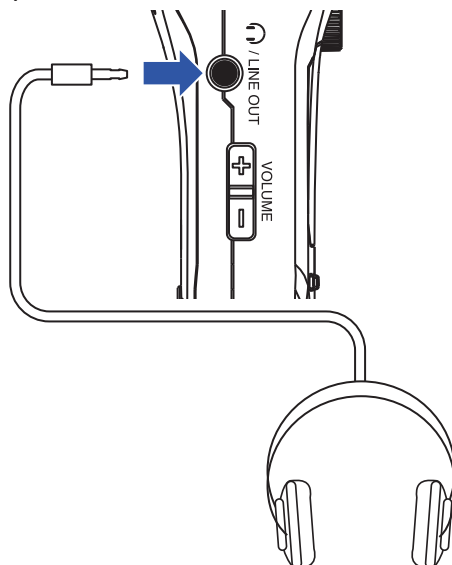

2. Pressez **+** ou **-** pour régler le volume d'écoute.

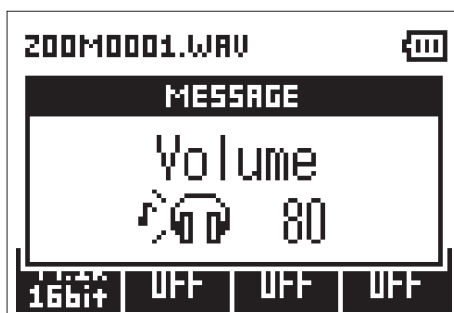

À SAVOIR

Le volume d'écoute peut se régler de 0 à 100.

Emploi de micros externes

Un micro connecté peut servir à enregistrer du son.

1. Branchez un micro externe à la prise micro/LINE IN du **H1n**.

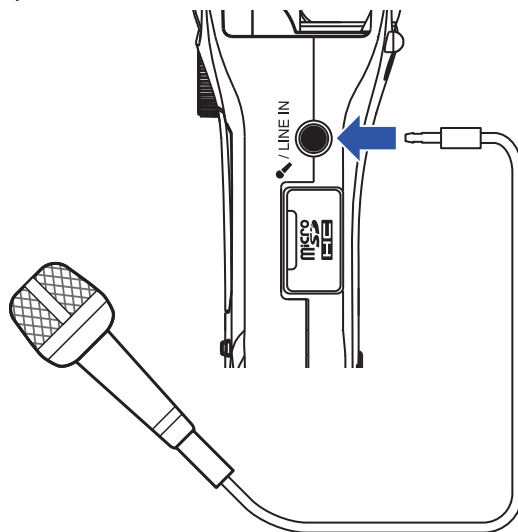

2. Pressez .

Cela lance l'enregistrement.

NOTE

- Le micro XY intégré est désactivé quand un micro externe est connecté.
- Le **H1n** peut fournir une alimentation plug-in si le micro connecté la nécessite.

Lecture

Lecture des enregistrements

1. Sélectionnez le fichier à lire avec  et .

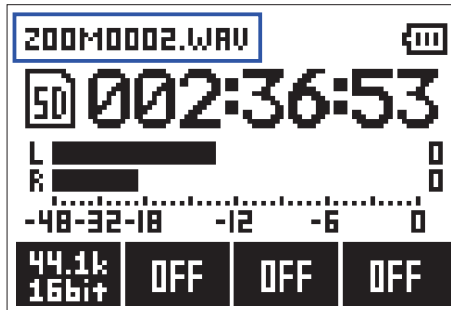
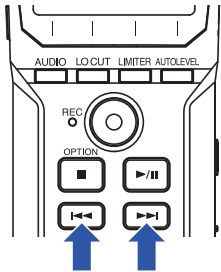

2. Pressez .

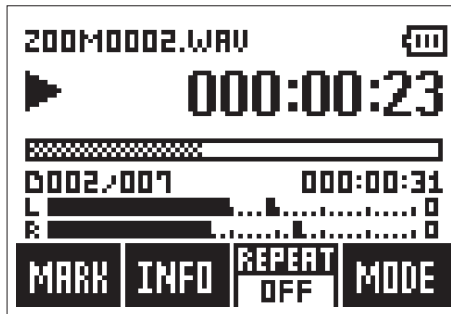

Les opérations suivantes sont possibles durant la lecture.

Pause/reprise	Pressez 
Recherche en avant	Pressez et maintenez 
Recherche en arrière	Pressez et maintenez 
Ajout d'un marqueur	Pressez MARK durant la lecture
Saut au marqueur suivant (s'il y en a un) Lecture du fichier suivant (s'il n'y a pas de marqueur)	Pressez 
Saut au marqueur précédent (s'il y en a un) Lecture du fichier précédent (s'il n'y a pas de marqueur)	Pressez 

À SAVOIR

- Les marqueurs servent de points de repère.
- Si vous pressez  après le dernier marqueur durant la lecture, c'est le fichier suivant qui est lu.

Si vous pressez  avant le premier marqueur durant la lecture, c'est le fichier précédent qui est lu.

3. Pressez .

La lecture s'arrête et l'écran d'enregistrement s'ouvre.

Réglage du volume

1. Pressez **+** ou **-**.

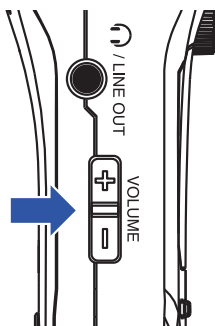

À SAVOIR

- Le volume peut se régler séparément pour le haut-parleur et le casque.
 - Le volume peut se régler de 0 à 100.
-

Utilisation de la lecture en boucle (répétition)

Seul le fichier actuellement lu ou tous les fichiers sauvegardés sur la carte microSD peuvent être lus en boucle.

1. Pressez **REPRT** pour choisir le type de répétition.

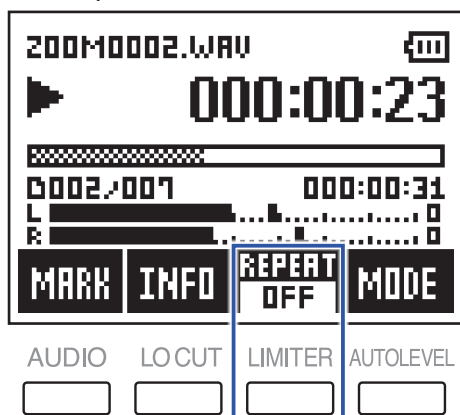



Les types de répétition suivants peuvent être employés.

Valeur de réglage	Explication
OFF	Chaque fichier, de celui sélectionné jusqu'au dernier, sera lu.
ONE	Le fichier sélectionné sera répété (lu en boucle).
ALL	Tous les fichiers seront répétés (lus en boucle).



Suppression de marqueurs

Les marqueurs ajoutés aux fichiers peuvent être supprimés s'ils ne sont plus nécessaires.

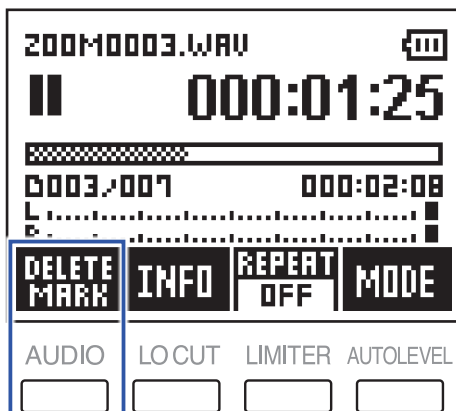
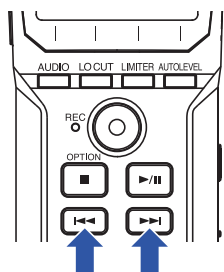
1. Mettez la lecture en pause.
2. Avec  et , sautez au marqueur que vous souhaitez supprimer.



La touche de fonction la plus à gauche (« MARK ») se transforme en « DELETE MARK » (supprimer le marqueur).

3. Pressez .
4. Avec  et , sélectionnez « Delete » (supprimer) et pressez .



Le marqueur sélectionné sera supprimé.

Vérification d'informations sur le fichier

Vous pouvez contrôler toute une variété d'informations sur le fichier sélectionné.

1. Avec  et , sélectionnez un fichier.

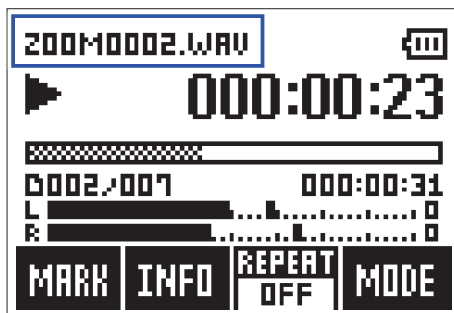
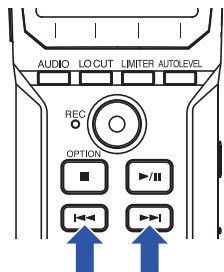

2. Pressez .

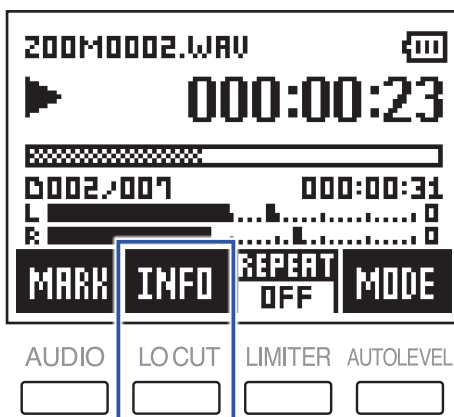

3. Consultez les informations concernant le fichier.

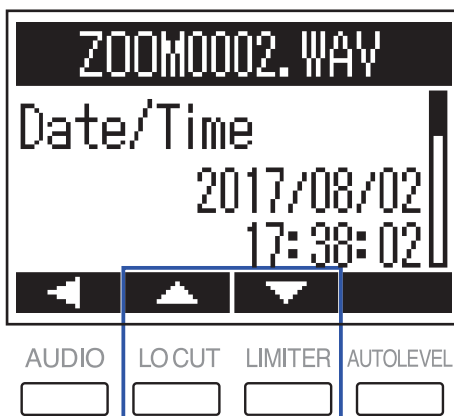

Avec  et , changez la page.

À SAVOIR

Les informations affichées sont la date et l'heure, le format d'enregistrement, la taille du fichier et la durée de l'enregistrement.

4. Pressez .

Cela rouvre l'écran de lecture.

Utilisation de fonctions de lecture supplémentaires

Pressez **MODE** pour passer en mode de lecture (Play Mode) qui vous permet d'utiliser des fonctions utiles pour l'écoute de passages et la transcription.

Réglage précis de la position de lecture

La position de lecture peut se régler par intervalles de quelques secondes à la fois.

1. Pressez **MODE** en écran de lecture.

Cela active le mode de lecture (Play Mode).

2. Avec **⏮** et **⏭**, réglez précisément la position de lecture.

Retour en arrière de 3 secondes : pressez **⏮**

Avance de 10 secondes : pressez **⏭**

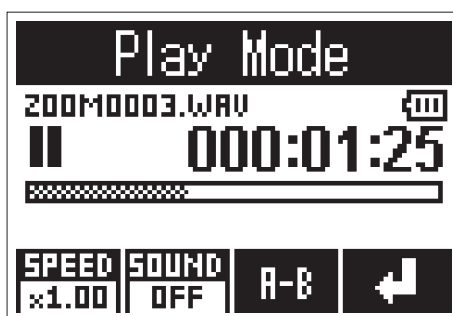
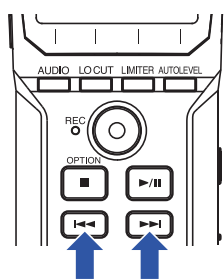

NOTE

S'il y a un marqueur dans cet intervalle, la lecture s'arrête sur ce marqueur.

3. Pressez **⏪** pour quitter le mode de lecture (Play Mode).

Changement de la vitesse de lecture

1. Pressez **MODE** en écran de lecture.
Cela active le mode de lecture (Play Mode).
2. Pressez **SPEED** pour changer la vitesse de lecture.

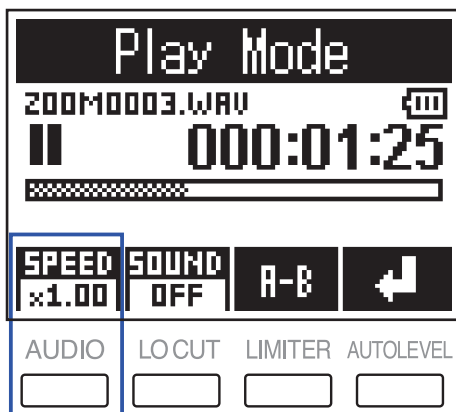

À SAVOIR

La vitesse de lecture peut être réglée sur $\times 0.50$, $\times 0.75$, $\times 1.00$, $\times 1.50$ ou $\times 2.00$.

3. Pressez **↶** pour quitter le mode de lecture (Play Mode).

Utilisation des effets sonores

Ces effets peuvent être appliqués pour changer le son durant la lecture.

1. Pressez **MODE** en écran de lecture.

Cela active le mode de lecture (Play Mode).

2. Pressez **SOUND** pour sélectionner l'effet sonore à utiliser.



Les effets sonores suivants peuvent être activés.

Valeur de réglage	Explication
OFF	Le son ne sera pas modifié.
SPEECH	Cela fait mieux sonner les enregistrements de discours et de réunions.
Vo CUT	Cela coupe le chant.
BASS	Cela coupe les fréquences autres que les basses fréquences.
ROCK	Cela accentue les basses et les hautes fréquences.

3. Pressez **←** pour quitter le mode de lecture (Play Mode).

Lecture en boucle d'un intervalle (répétition A-B)

La lecture peut se faire en boucle (répétition) entre deux points donnés.

1. Pressez **MODE** en écran de lecture.

Cela active le mode de lecture (Play Mode).

2. Avec **◀◀** et **▶▶**, placez-vous à l'endroit où vous souhaitez faire démarrer la lecture en boucle.

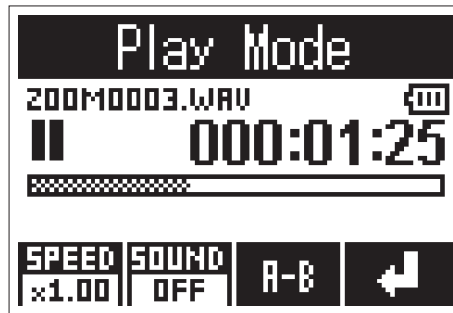
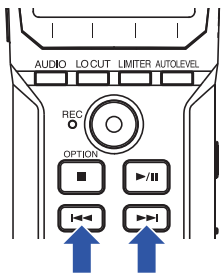

Vous pouvez également presser **▶||** et accéder à la position voulue durant la lecture.

3. Pressez **A-B** pour définir le point de début.

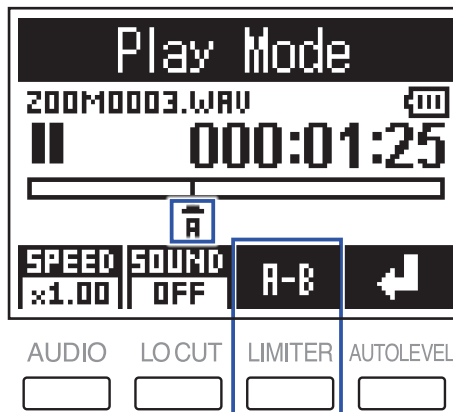

« A » apparaîtra à l'endroit choisi.

4. Pressez **A-B** à l'endroit voulu comme point de fin de lecture en boucle.

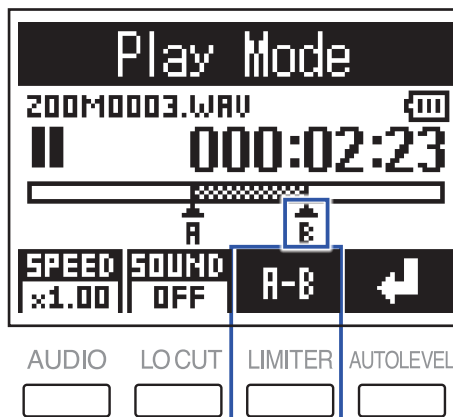

« B » apparaîtra à l'endroit choisi, et la lecture en boucle entre les points A et B démarrera.

5. Pressez **A-B** pour arrêter la lecture en boucle.

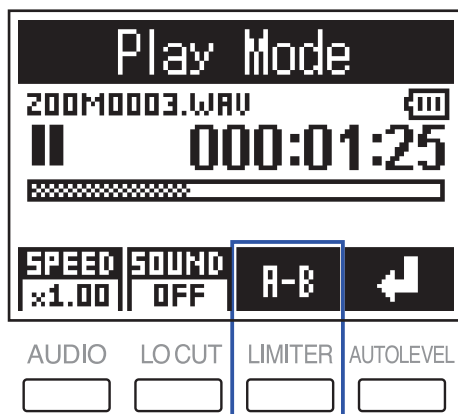

6. Pressez **↶** pour quitter le mode de lecture (Play Mode).

Travail avec des fichiers

Suppression de fichiers

Les fichiers inutiles peuvent être supprimés.

1. Avec  et , sélectionnez un fichier.

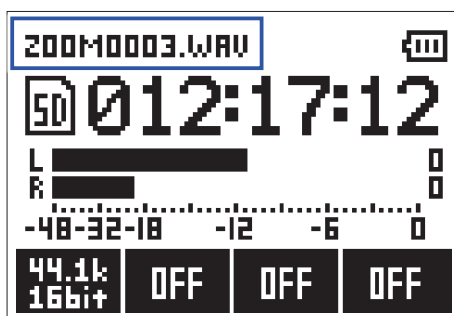
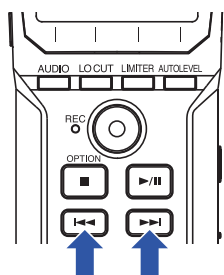

À SAVOIR

Il est possible de supprimer des fichiers dans l'écran d'enregistrement et dans l'écran de lecture.

2. Pressez .

3. Avec  et , sélectionnez « Delete » (supprimer) et pressez .



Le fichier sélectionné sera supprimé.

Emploi des fonctions USB

Connexion avec d'autres appareils

Le **H1n** peut être utilisé comme lecteur de carte ou comme interface audio quand il est connecté à un ordinateur, appareil iOS ou autre appareil.

1. Quand l'écran d'enregistrement est ouvert, utilisez un câble USB pour relier le **H1n** et l'autre appareil.

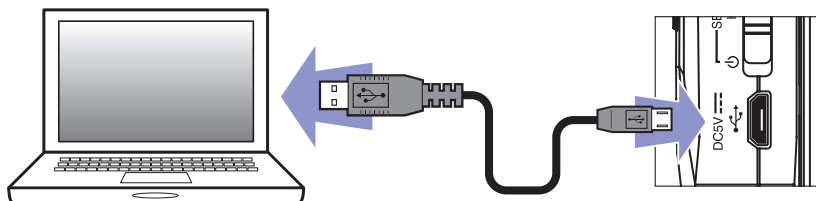



L'écran USB s'ouvrira.

NOTE

La connexion à un appareil iOS nécessite un adaptateur pour appareil photo Lightning vers USB.

Emploi comme lecteur de carte

Vous pouvez utiliser un ordinateur pour contrôler les fichiers sauvegardés sur la carte microSD et copier ces fichiers sur l'ordinateur.

1. Avec  ou  en écran USB, sélectionnez « Card Reader » (lecteur de carte) et pressez .



2. Utilisez l'ordinateur pour gérer les fichiers sauvegardés sur la carte microSD.

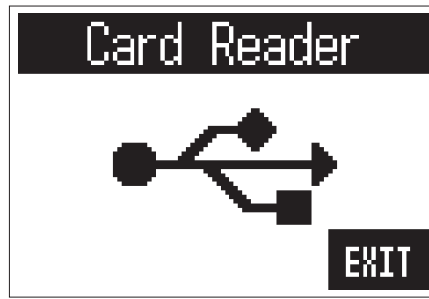

3. Lorsque vous souhaitez déconnecter l'unité, utilisez l'ordinateur pour mettre fin à la connexion USB avec le **H1n**.



Windows : sélectionnez le **H1n** dans « Retirer le périphérique en toute sécurité ».

Mac OS : faites glisser l'icône du **H1n** sur la corbeille et déposez-la.

NOTE

Suivez toujours les procédures de déconnexion de l'ordinateur avant de débrancher le câble USB.

4. Pressez .

5. Avec  et , sélectionnez « Exit » (quitter) et pressez .



Cela met fin au fonctionnement comme lecteur de carte et rouvre l'écran d'enregistrement.



6. Débranchez le câble USB du **H1n** et de l'autre appareil.

Emploi comme interface audio

Les signaux entrants peuvent être directement envoyés à un ordinateur, appareil iOS ou autre appareil, et les signaux lus sur un ordinateur, appareil iOS ou autre appareil peuvent être produits par le **H1n**.

1. Avec  ou  en écran USB, sélectionnez « Audio I/F » (interface audio) et pressez .





2. Avec  et , sélectionnez le type d'appareil et pressez .



NOTE

Après avoir sélectionné « iOS », suivez les instructions à l'écran et débranchez le câble. Puis sélectionnez à nouveau « iOS » et rebranchez le câble.

3. Avec  et , sélectionnez la source d'alimentation et pressez .

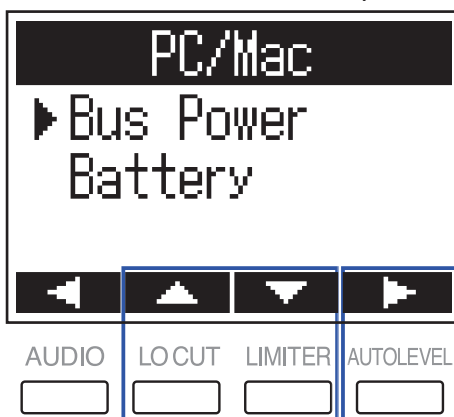

Les sources d'alimentation suivantes peuvent être sélectionnées.

Valeur de réglage	Explication
Bus Power	L'alimentation est fournie par l'appareil connecté au travers du câble USB.
Battery	L'alimentation est fournie par les piles du H1n . Sélectionnez cette option si vous connectez un ordinateur ayant de faibles possibilités d'alimentation par le bus USB.

NOTE

Quand « iOS » est sélectionné, l'alimentation est automatiquement fournie par les piles du **H1n**. Cet écran ne s'affichera pas.

4. Écoute des signaux lus par les appareils connectés.

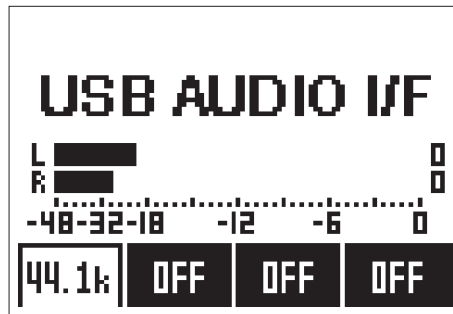

5. Pour déconnecter, maintenez ^{OPTION} et pressez **EXIT**.

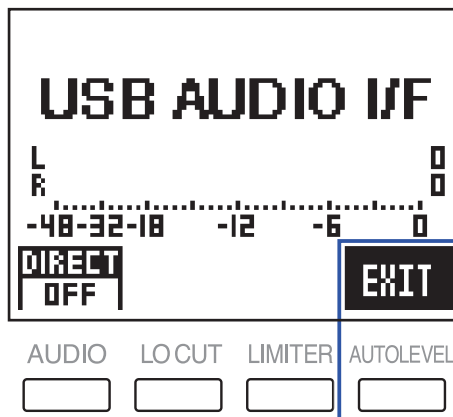

6. Avec et , sélectionnez « Exit » (quitter) et pressez .



Cela met fin au fonctionnement comme interface audio et rouvre l'écran d'enregistrement.

7. Débranchez le câble USB du **H1n** et de l'autre appareil.

Activation de l'écoute de contrôle directe

C'est la sortie directe du signal que le **H1n** reçoit en entrée, avant son envoi à l'ordinateur ou à l'appareil iOS. Cela permet une écoute sans latence.

1. Durant le fonctionnement comme interface audio, En maintenant , pressez **DIRECT** pour l'activer (ON).

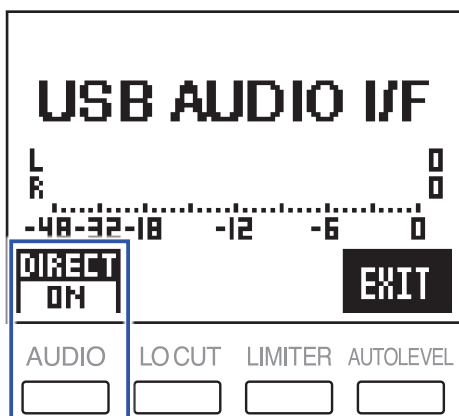

Réglage de divers paramètres

Ouverture de l'écran SETTING (réglages)

Différents réglages peuvent être faits en écran SETTING.

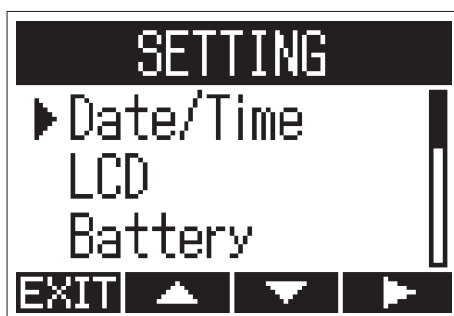
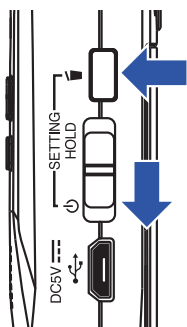

1. Tout en pressant , mettez sous tension.



Cela ouvre l'écran SETTING (réglages).

Réglage du format de date

Le format de la date, qui sert quand on ajoute des dates aux noms de fichier et lors de l'affichage de la date en écran de lecture, peut être changé.

1. En écran SETTING, sélectionnez « Date/Time » (date/heure) avec  et  et pressez .

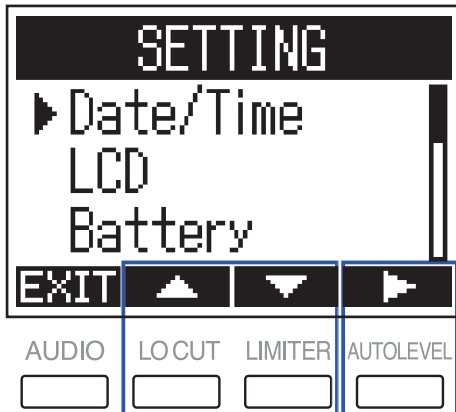

2. Avec  et , sélectionnez « Date Format » (format de date) et pressez .

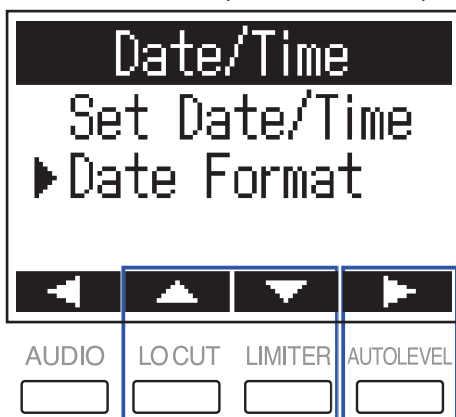

3. Avec  et , sélectionnez le format de la date et pressez .

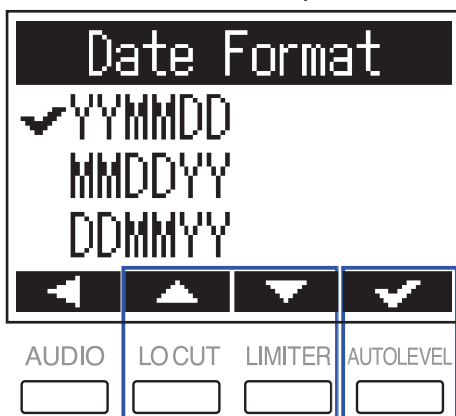

Les formats de date suivants peuvent être employés.



Valeur de réglage	Explication
YYMMDD	Année, mois, jour, dans cet ordre
MMDDYY	Mois, jour, année, dans cet ordre
DDMMYY	Jour, mois, année, dans cet ordre

Réglage du rétroéclairage d'écran

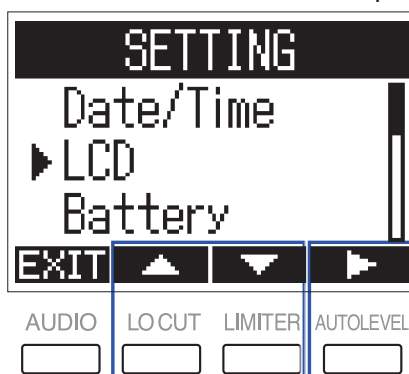

Le rétroéclairage d'écran peut être réglé de façon à s'éteindre après un certain temps sans utilisation.

1. En écran SETTING, sélectionnez « LCD » avec  et  et pressez .



2. Avec  et , sélectionnez « Backlight » (rétroéclairage) et pressez .



3. Avec  et , réglez le temps au bout duquel le rétroéclairage s'éteindra et pressez .



Le temps au bout duquel le rétroéclairage s'éteint peut se régler comme suit.

Valeur de réglage	Explication
Off	Le rétro-éclairage reste toujours éteint.
On	Le rétro-éclairage reste toujours allumé.
30 sec	Le rétroéclairage s'éteint après 30 secondes sans opération.
1 min	Le rétroéclairage s'éteint après 1 minute sans opération.
2 min	Le rétroéclairage s'éteint après 2 minutes sans opération.
3 min	Le rétroéclairage s'éteint après 3 minutes sans opération.
4 min	Le rétroéclairage s'éteint après 4 minutes sans opération.
5 min	Le rétroéclairage s'éteint après 5 minutes sans opération.

Réglage du contraste de l'écran

1. En écran SETTING, sélectionnez « LCD » avec  et  et pressez .

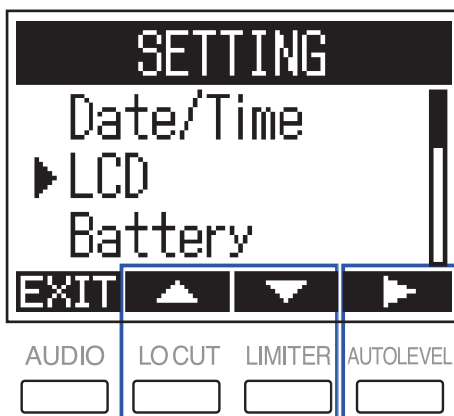

2. Avec  et , sélectionnez « Contrast » (contraste) et pressez .



3. Avec  et , réglez le contraste et pressez .

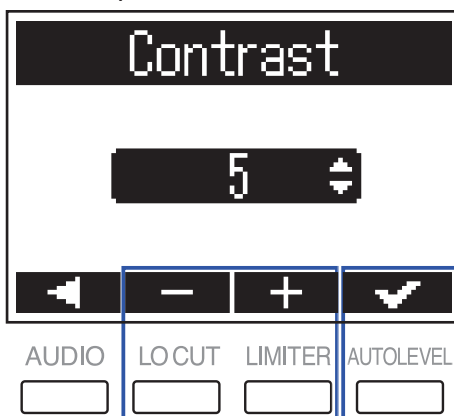

À SAVOIR

Cela peut aller de 1 à 10.

Réglage du type des piles/batteries utilisées

Indiquez le type des piles/batteries utilisées pour obtenir à l'écran un affichage fidèle de la charge restante.

1. En écran SETTING, sélectionnez « Battery » avec  et  et pressez .

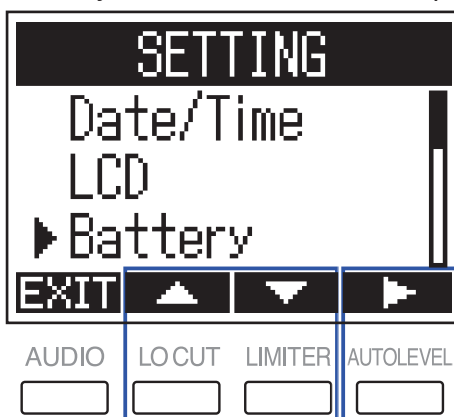

2. Avec  et , sélectionnez le type des piles/batteries et pressez .





À SAVOIR



Les options sont Alkaline (alcalines), Ni-MH (nickel-hydrure de métal) et Lithium.

Réglage de la fonction d'extinction automatique

Lors du fonctionnement sur piles, l'alimentation se coupe automatiquement après un certain temps sans utilisation.

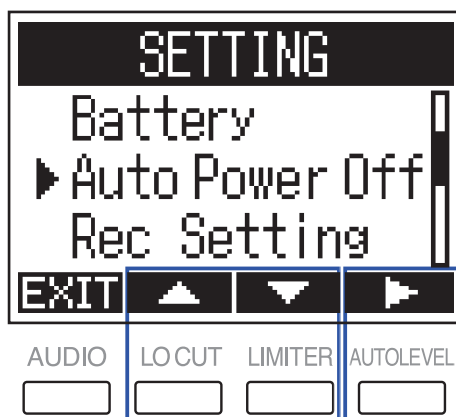
1. En écran SETTING, sélectionnez « Auto Power Off » (extinction automatique) avec  et  et pressez .



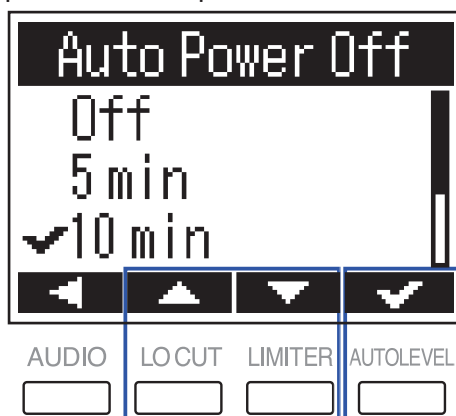

2. Avec  et , réglez le temps au bout duquel l'alimentation se coupe et pressez .



Valeur de réglage	Explication
Off	La fonction d'extinction automatique est désactivée.
5 min	L'alimentation se coupera automatiquement 5 minutes après la dernière manipulation d'une touche.
10 min	L'alimentation se coupera automatiquement 10 minutes après la dernière manipulation d'une touche.
30 min	L'alimentation se coupera automatiquement 30 minutes après la dernière manipulation d'une touche.
60 min	L'alimentation se coupera automatiquement 60 minutes après la dernière manipulation d'une touche.

Valeur affichée par le compteur

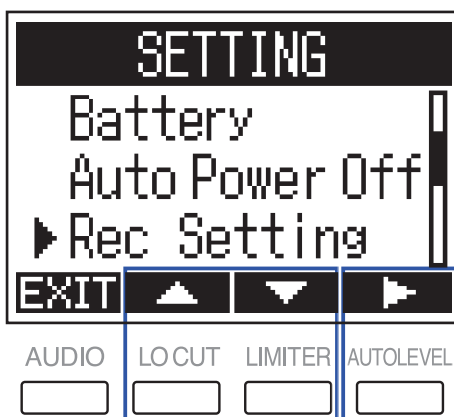

Durant l'enregistrement, le compteur peut être réglé pour afficher soit le temps d'enregistrement écoulé (Elapsed Time, valeur croissante) soit le temps d'enregistrement encore possible (Remaining Time, valeur décroissante).

1. En écran SETTING, sélectionnez « Rec Setting » (réglage d'enregistrement) avec  et  et pressez .



2. Avec  et , sélectionnez « Counter » (compteur) et pressez .





3. Sélectionnez ce qui est affiché avec  ou  et pressez .



Réglage du mode d'appellation des fichiers

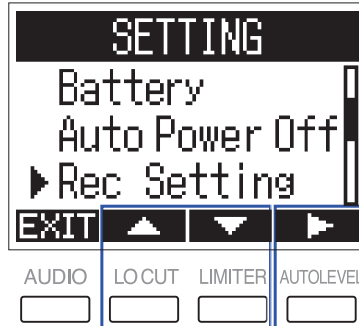

Le mode d'appellation automatique des fichiers durant l'enregistrement peut être changé.

1. En écran SETTING, sélectionnez « Rec Setting » (réglage d'enregistrement) avec  et  et pressez .



2. Avec  et , sélectionnez « File Name » (nom de fichier) et pressez .



3. Avec  et , sélectionnez le format voulu pour le nom de fichier et pressez .



Les formats de nom de fichier suivants peuvent être employés.

Valeur de réglage	Explication
ZOOM****	Les fichiers sont nommés avec des numéros consécutifs de « ZOOM0001.WAV/MP3 » à « ZOOM9999.WAV/MP3 ».
YYYYMMDD-HHMMSS	Les fichiers sont nommés avec la date et l'heure, au format « YYYYMMDD-HHMMSS.WAV/MP3 ».

NOTE

- Avec un réglage sur « YYYYMMDD-HHMMSS », les fichiers porteront dans leur nom la date et l'heure du début de leur enregistrement.
- Avec un réglage « YYYYMMDD-HHMMSS », c'est le format de date choisi avec le paramètre « Date Format » qui sera utilisé (→ « [Réglage du format de date](#) »).

Autres fonctions



Formatage des cartes microSD

Une carte microSD qui vient d'être achetée ou qui a été formatée par un ordinateur doit être formatée pour l'emploi avec le H1n.

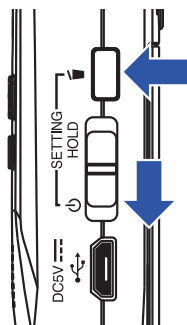
1. Tout en pressant , mettez sous tension.



Cela ouvre l'écran SETTING (réglages).

2. Avec  et , sélectionnez « SD Card » (carte SD) et pressez .

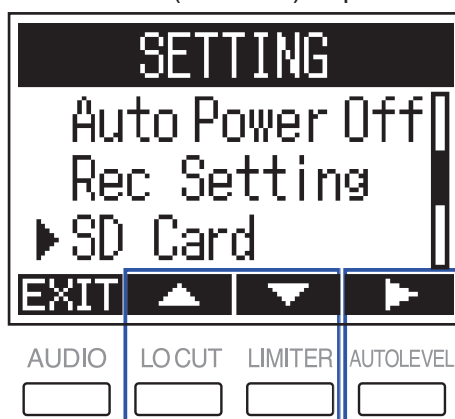

3. Avec  et , sélectionnez « Format » (formater) et pressez .

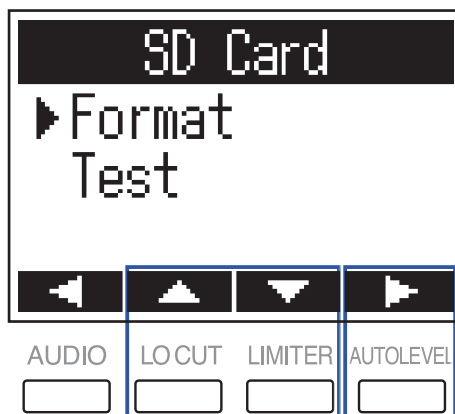

4. Avec  et , sélectionnez « Execute » (exécuter) et pressez .

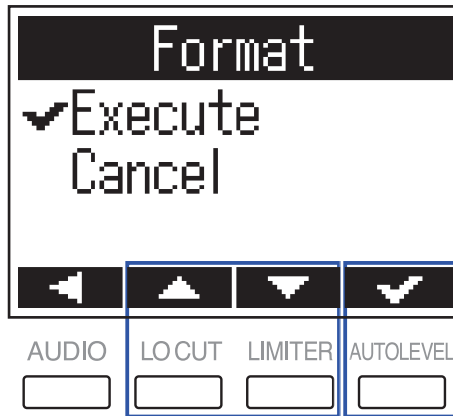

Cela formate une carte microSD pour l'emploi avec le **H1n**.

NOTE

- Avant d'utiliser des cartes microSD qui viennent d'être achetées ou qui ont été formatées par un ordinateur, il faut les formater avec le **H1n**.
- Sachez que toutes les données qui étaient sauvegardées sur la carte microSD seront supprimées lors du formatage.

Test des performances d'une carte microSD

Une carte microSD peut être testée pour connaître sa compatibilité avec le **H1n**.



Un test rapide peut se faire en peu de temps, tandis qu'un test complet examine la totalité de la carte microSD.

Test rapide

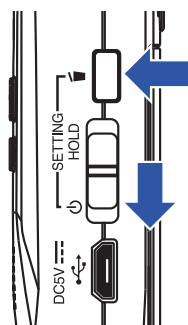
1. Tout en pressant , mettez sous tension.



Cela ouvre l'écran SETTING (réglages).

2. Avec  et , sélectionnez « SD Card » (carte SD) et pressez .

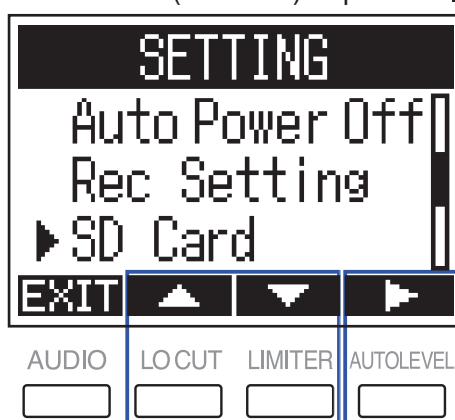

3. Avec  ou , sélectionnez « Test » et pressez .

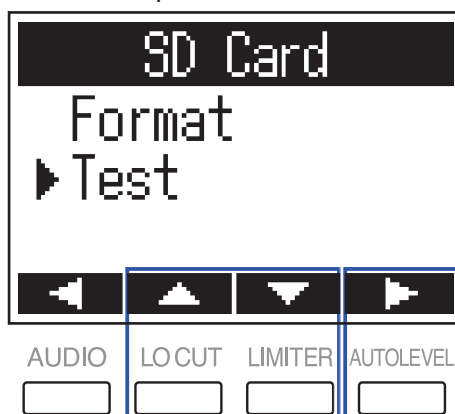

4. Avec  ou , sélectionnez « Quick Test » (test rapide) et pressez .

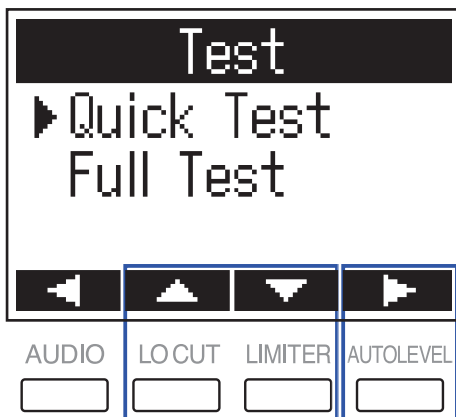

5. Avec  et , sélectionnez « Execute » (exécuter) et pressez .



Cela lance un test rapide de la carte microSD.

6. Vérifiez le résultat une fois le test terminé.

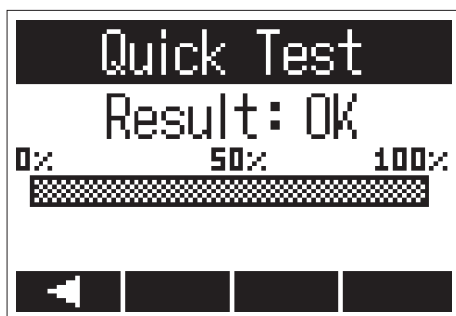

Le résultat de l'évaluation s'affiche.

NOTE

Même si le résultat d'un test de performance est « OK », cela ne garantit pas l'absence d'erreurs d'écriture. Cette information est donnée à titre indicatif.

Test complet



NOTE

Utilisez l'adaptateur secteur pour l'alimentation lors du test complet (→ « [Au moyen d'un adaptateur secteur](#) »).

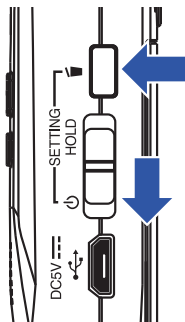
1. Tout en pressant , mettez sous tension.



Cela ouvre l'écran SETTING (réglages).

2. Avec  et , sélectionnez « SD Card » (carte SD) et pressez .

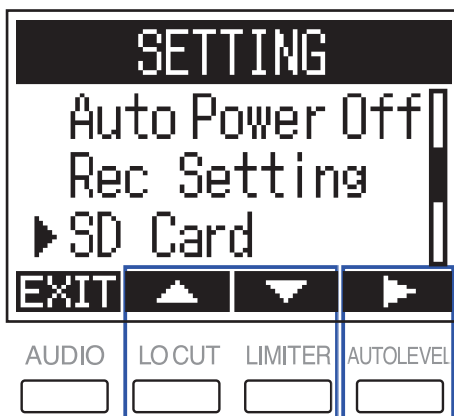

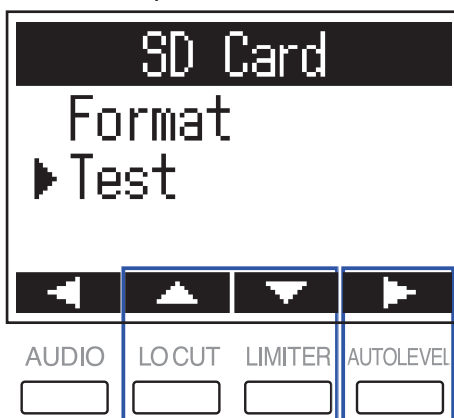

3. Avec  ou , sélectionnez « Test » et pressez .

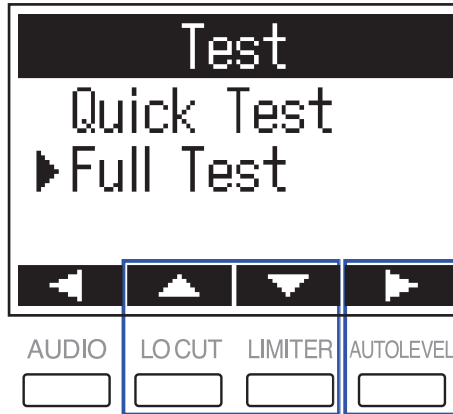

4. Avec  ou , sélectionnez « Full Test » (test complet) et pressez .



Le temps nécessaire au test complet s'affichera.

5. Avec  et , sélectionnez « Execute » (exécuter) et pressez .



Cela lance un test complet de la carte microSD.

À SAVOIR

Vous pouvez presser  pour mettre un test en pause et le reprendre.

6. Vérifiez le résultat une fois le test terminé.

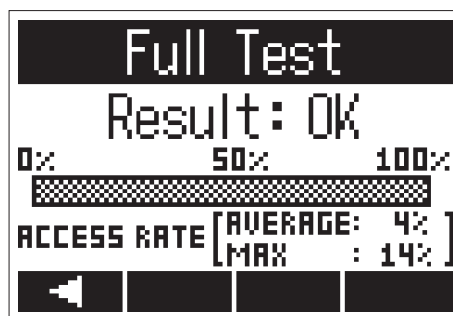

Le résultat de l'évaluation s'affiche.

NOTE

Même si le résultat d'un test de performance est « OK », cela ne garantit pas l'absence d'erreurs d'écriture. Cette information est donnée à titre indicatif.



Vérification des versions

Vous pouvez vérifier les versions du firmware.

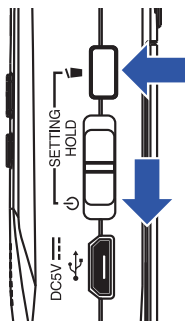
1. Tout en pressant , mettez sous tension.



Cela ouvre l'écran SETTING (réglages).

2. Avec  et , sélectionnez « Version » et pressez .

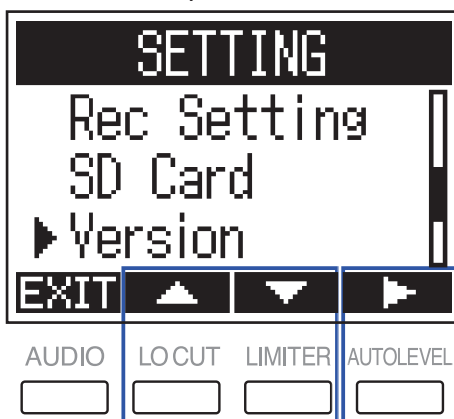

3. Vérifiez les versions de firmware.

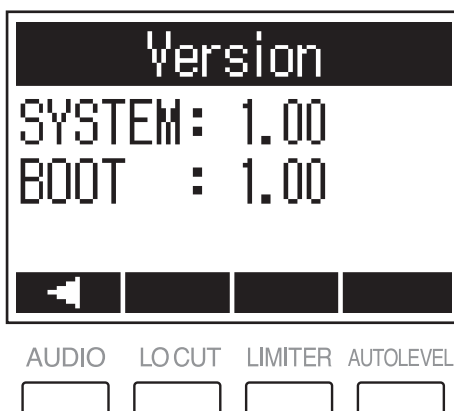

Restauration des réglages par défaut

Les réglages d'usine par défaut du **H1n** peuvent être restaurés.

1. Tout en pressant , mettez sous tension.

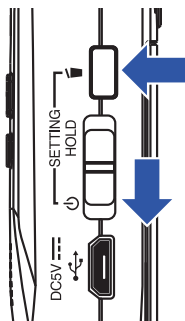

Cela ouvre l'écran SETTING (réglages).

2. Avec  et , sélectionnez « Factory Reset » (réinitialisation d'usine) et pressez .



3. Avec  et , sélectionnez « Execute » (exécuter) et pressez .



Cela lance la réinitialisation du **H1n**.

Une fois les réglages réinitialisés, l'alimentation se coupe automatiquement.

NOTE

Les réglages de niveau d'entrée ne seront pas réinitialisés.

Mise à jour du firmware

Le firmware du **H1n** peut être mis à jour avec les dernières versions.

1. Installez des piles neuves dans le **H1n** (→ « [Au moyen de piles](#) ») ou connectez l'adaptateur secteur dédié (→ « [Au moyen d'un adaptateur secteur](#) »).

2. Copiez le fichier de mise à jour du firmware dans le répertoire racine d'une carte microSD.

NOTE

Les fichiers de mise à jour pour les firmwares les plus récents peuvent être téléchargés sur le site web de ZOOM (www.zoom.co.jp).

3. Insérez la carte microSD dans le **H1n** (→ « [Insertion de cartes microSD](#) »).

4. En maintenant , mettez sous tension.

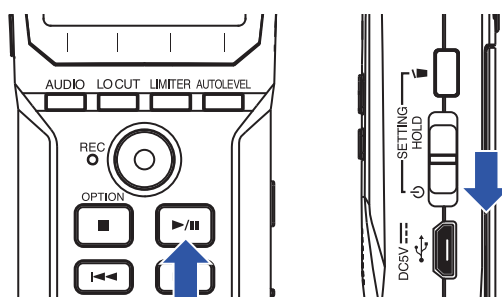

Cela ouvre un écran de confirmation de mise à jour.

5. Avec  et , sélectionnez « Update » (mettre à jour) et pressez .

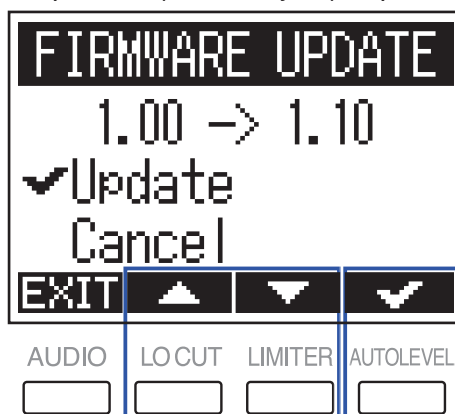

La mise à jour du firmware démarre.

NOTE

Durant la mise à jour du firmware, ne coupez pas l'alimentation et ne retirez pas la carte microSD. Cela pourrait rendre le **H1n** inutilisable car incapable de démarrer.

6. Une fois la mise à jour du firmware terminée, éteignez l'unité.

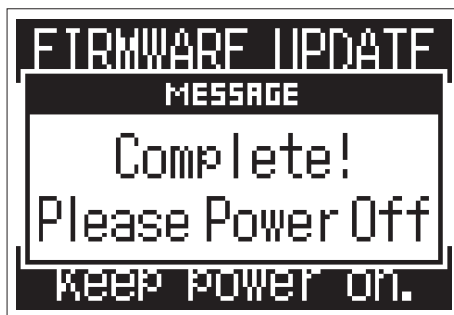

NOTE

Il n'est pas possible d'effectuer une mise à jour de firmware si les piles ne sont plus suffisamment chargées. Remplacez les piles par des neuves (→ « [Au moyen de piles](#) ») ou connectez l'adaptateur secteur (→ « [Au moyen d'un adaptateur secteur](#) »).

Ajout de langues d'affichage

En ajoutant de nouvelles langues, il est possible de changer l'affichage sur le **H1n**.

1. Copiez le fichier de la langue voulue dans le répertoire racine d'une carte microSD.

NOTE

Téléchargez les fichiers de langue depuis le site web de ZOOM (www.zoom.co.jp/).

2. Insérez la carte microSD dans le **H1n** (→ « [Insertion de cartes microSD](#) »).

3. En maintenant , mettez sous tension.

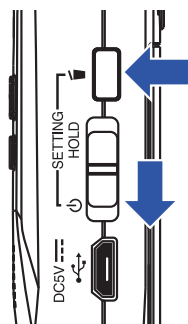



Cela ouvre l'écran SETTING (réglages).

4. Avec  et , sélectionnez « Language » (langue) et pressez .



5. Avec  et , sélectionnez « Add Language » (ajouter une langue) et pressez .



6. Avec  et , sélectionnez la langue que vous souhaitez ajouter et pressez .



La langue sélectionnée sera ajoutée.

À SAVOIR

Les langues ajoutées seront effacées si le **H1n** est réinitialisé (→ « [Restauration des réglages par défaut](#) »).

Guide de dépannage

Si vous trouvez que le **H1n** fonctionne étrangement, vérifiez d'abord les points suivants.

Problème d'enregistrement/lecture

■ Pas de son produit/le volume est faible

- Vérifiez que le son du **H1n** n'est pas réglé trop bas (→ « [Réglage du volume](#) »).
- Vérifiez le volume de l'ordinateur, de l'appareil iOS ou autre appareil connecté au **H1n**.

■ Le son enregistré est inaudible ou très faible

- Vérifiez que le micro est orienté dans une direction convenable.
- Contrôlez les réglages de niveau d'entrée (→ « [Réglage des niveaux d'entrée](#) »).

■ Enregistrement impossible

- Vérifiez que la LED REC est allumée (→ « [Nomenclature des parties](#) »).
- Vérifiez le temps d'enregistrement restant avec le compteur affiché en écran d'enregistrement (→ « [Écran d'enregistrement](#) »).
- Vérifiez qu'il y a bien une carte microSD correctement chargée dans le lecteur de carte (→ « [Insertion de cartes microSD](#) »).
- Si la fonction HOLD est activée, les touches ne fonctionnent plus. Désactivez la fonction HOLD (→ « [Restauration des réglages par défaut](#) »).

Autres problèmes

■ L'ordinateur ne reconnaît pas le **H1n** alors qu'ils sont reliés par un câble USB

- Vérifiez que le système d'exploitation (OS) de l'ordinateur connecté est pris en charge (→ « [Connexion avec d'autres appareils](#) »).
- La fonction USB doit être réglée sur le **H1n** pour permettre à l'ordinateur de reconnaître le **H1n** (→ « [Connexion avec d'autres appareils](#) »).
- Vérifiez que le câble USB utilisé n'est pas qu'un simple câble de recharge.

Caractéristiques techniques

Support d'enregistrement	Cartes microSD/microSDHC (classe 4 ou supérieure, jusqu'à 32 Go)	
Formats d'enregistrement	WAV : 44,1 kHz/16 bits, 48 kHz/16 bits, 48 kHz/24 bits, 96 kHz/24 bits MP3 : 48 kbit/s, 128 kbit/s, 192 kbit/s, 256 kbit/s, 320 kbit/s	
Écran	LCD monochrome de 1,25" (96x64) avec LED REC (rouge)	
Entrées	Microphone intégré	Format stéréo XY à 90°, pression acoustique maximale en entrée de 120 dB SPL, gain d'entrée de $-\infty$ dB à +39 dB
	Entrée micro/LINE IN	Connecteur d'entrée : mini jack stéréo Gain d'entrée de $-\infty$ dB à +39 dB Impédance d'entrée de 2 k Ω ou plus Prise en charge de l'alimentation plug-in (2,5 V)
Sorties	Mini-jack stéréo mixte ligne/casque	
Haut-parleur intégré	Haut-parleur mono 8 Ω de 500 mW	
USB	microUSB Fonctionnement en classe de stockage de masse : USB 2.0 High Speed Fonctionnement comme interface audio : USB class compliant Fréquence d'échantillonnage 44,1/48 kHz, résolution de 16 bits, 2 entrées/2 sorties Méthode de transfert : asynchrone	
Alimentation	2 piles AAA (alcalines, NiMH ou lithium) Adaptateur secteur (AD-17 ZOOM) : CC 5 V/1 A	
Durée d'enregistrement en continu estimée sur piles	Environ 10 heures (piles alcalines, emploi du micro intégré, 44,1 kHz/16 bits) Note : la valeur ci-dessus est approximative. Note : l'autonomie de fonctionnement sur piles a été déterminée au moyen de méthodes de tests suivies en interne. Elle variera grandement en fonction des conditions d'utilisation.	
Dimensions externes	50,0 mm (L) \times 137,5 mm (P) \times 32,0 mm (H)	
Poids (unité centrale uniquement)	60 g	



ZOOM CORPORATION

4-4-3 Kanda-surugadai, Chiyoda-ku, Tokyo 101-0062 Japan
www.zoom.co.jp